

HEXAGONE

MANUFACTURE



ON VOUS
CONNAÎT MIEUX
QUE PERSONNE !...



68 collaborateurs à vos côtés



Vous êtes toujours en contact avec des employés HEXAGONE

C'est notre garantie !

Conseil

Mise en service

Démonstration

Formation

Fabrication

Maintenance



Pas de centre d'appels, pas d'intermédiaire, **"DIRECT USINE"**

Depuis 1987



"On vous connaît mieux que personne..."

La différence entre un fournisseur, un distributeur ou un partenaire, c'est quoi ?

Il sera toujours facile de trouver un autre produit, peut-être moins cher ou plus technologique ou encore, plus léger; mais qui vous connaît depuis **30 ans** et passe du temps **avec vous**, dans votre établissement, pour des réglages, des formations, des démonstrations ?...

À travers tout ce temps passé à vos côtés, il n'y a qu'une seule chose qui nous importe, **partager notre expertise** pour coller au plus près de vos besoins :

- Une baie vitrée qui provoque des algues en pied de paroi et nous développons une option spéciale;
- Une margelle très haute embêtante pour sortir le robot de l'eau et nous développons un chariot à potence;
- Des horaires obligeant d'aller très très vite et nous concevons un nouveau type de programme;
- Des envies de formations techniques du personnel, nous sommes agréés centre de formation;
- Des problématiques de mise à l'eau de PMR avec recharge ou non de batterie et nous développons un chariot mobile à treuil manuel...

Une **envie de nouveauté ou d'originalité** et nous partageons avec vous notre expertise de distribution dans plus de 55 pays:

- Les tous nouveaux gants et chevillères d'aqua-fitness venus de Nouvelle Zélande et qui connaissent un énorme succès en Océanie;
- Des statues en pierre ou PVC pour agrémenter vos espaces aquatiques, accueil...

La suite est au fil des pages de notre catalogue...

En vous écoutant tous les jours, notre mission est de **rechercher, concevoir, construire et maintenir** des produits qui vous correspondent.

Plongez dans notre catalogue et vous verrez que **vous ne trouverez jamais tous ces produits ailleurs**. Notre offre est **unique** car vous aussi, votre besoin et vos envies sont uniques.

Quand on vous dit qu'on vous connaît mieux que personne...

Hexagone est fier d'être présent auprès de plus de 70% des piscines publiques en France.

À très bientôt au bord de votre bassin."

Yann Douaqui

Présence d'Hexagone en France, en Europe et dans le monde... Toujours proche de vous !



OLIVER GUMBRECHT
Manager Allemagne



FABRIZIO FERRARI
Manager Italie



MICHEL VAN DEURZEN
Manager Bénélux



MIKAËL JAKOBSEN
Manager Scandinavie



BRAD ATTWOOD
Manager UK



NORBERT MORI
Manager Suisse



JUAN CONCA
Manager Espagne



JEAN DILIBERTO
Directeur Commerciale France
Gsm : +33 (0)6 23 36 67 10
E-mail : jd@myhexagone.com



OLIVIER BERTHET
Directeur SAV
Gsm : +33 (0)6 23 36 67 12
E-mail : ob@myhexagone.com

Plus de 55 pays dans le monde

Organisation du

Localisation

- Argenteuil, 6000m²
- 9 points de SAV répartis en France
- 7 filiales avec bureau et stockage (Allemagne, Italie, Espagne, Angleterre, Benelux, Danemark, Suisse)
- 55 distributeurs dans le monde

GRUPE DE
8,8 M€

R&D

- 6 ingénieurs dédiés, mécanique, électronique, mécatronique, architecture des véhicules
- Création assistée par ordinateur avec Solide Edge et SpaceClaim
- 18 développements de produits en 24 mois
- Impression 3D pour réalisation prototypage

1,2 M€
D'INVESTISSEMENTS

Production

- Méthode 5S dans toute l'usine, 600 tests par jour
- Atelier Inox, sélection des matières premières, section de tubes, contrôle des soudures et qualité de l'électropolissage
- Atelier moteurs et pompes avec tests électriques, hydrauliques et d'étanchéité
- Atelier électronique avec tests sévères de longévité

MADE IN
FRANCE

Logistique

- Import de plus de 1,1 million en 2016
- Contrat avec Fedex, DPD, Geodis, Dachser pour les transports pour expédition en moins de 24h
- Envoi de containers mer et fret aérien
- Permis CACES de nos logisticiens
- 4000m² de stockage

2 M€
DE STOCK



H
E
X
A
G
O
N
E
M
A
N
U
F
A
C
T
U
R
E



groupe Hexagone

Commercial

- Références mondiales (Jeux de Rio 2016 et Londres 2012, Championnat du monde de Kazan 2015 et Budapest 2017)
- Numéro 1 français, 35% des piscines publiques en Europe et 15% dans le monde.
- Service export dédié
- Service communication intégré (catalogue, site web, fiches techniques, appli mobile)

70%

DES PISCINES
PUBLIQUES

SAV

- Hot line assistance technique de 7h30 à 18h, 5j/7
- Atelier usine avec piscine de test
- 11 techniciens itinérants
- Stockage des robots en hivernage
- Ateliers formations des techniciens et distributeurs, niveau 1 à 3

SAV SUR
SITE

Financement

- Contrat (auto financé) de location de nos produits
- Facturation électronique
- Classement en tête d'Hexagone dans les banques et Institut Plimsoll
- Gestion sous le logiciel SAP
- Chiffre d'affaires en progression de 40% en 3 ans

LOCATION
ANNUELLE OU
SAISON ÉTÉ

Engagement

- Prise en charge d'apprentis au sein de l'entreprise
- Taxe professionnelle dédiée à une école pour handicapés
- Sponsor d'un club de water polo
- Prise en compte recyclage de notre matériel
- Remplacement régulier de nos véhicules pour abaisser l'empreinte carbone
- Engagement de l'ONU pour l'éthique au travail

RESPONSABILITÉ
SOCIÉTALE &
ENVIRONNEMENTALE



NOUVEAUTÉS

innovations

NOUVEAUTÉS

innovations



pepe
200



Gamme nettoyage

**ROBOT DE PISCINE
AUTOMATIQUE**
P.28



pure chlore
le futur de l'eau



Gamme traitement-
Analyse

**ELECTROLYSEUR
DE CHLORE**
P.41

LE
MATCH



Gamme aquafitness

**AQUASTRENGTH
SYSTÈME**
P.54



innovations

NOUVEAUTÉS

innovations

NOUVEAUTÉS



DRY 'N' GO® !



Gamme équipement

ESSOREUSE
DE MAILLOT DE BAIN
P.68



Gamme PMR

SIÈGE DE MISE
À L'EAU
HYDRAULIQUE
P.86



LE MATCH



FRIEDEL
PLATEFORME



Gamme MNS-
Sécurité

PLATEFORME
SECOURISTE FRIEDEL
P.58

Gamme nettoyage

12-37



Gamme traitement - Analyse

38-43



Gamme aquafitness

44-55



Gamme MNS - Sécurité

56-65



Gamme équipement

66-79



Gamme Personne à Mobilité Réduite

80-91



Gamme

Hexagone, la plus grande gamme de robots aspirateurs piscines du marché !



2017

GAMME DE NETTOYAGE

Aspirateurs balais manuels

Aspirateurs automatiques petits modèles

	QUICK VAC' SPA	QUICK VAC' PATAUGEoire	QUICK VAC' CLASSIC	QUICK VAC' XL	MONACO 100	MONACO 200	MONTE CARLO -XL	PEPS 200
Usage	Normal	Intensif	Intensif	Intensif	Normal	Normal	Normal	Intensif
Superficie du bassin	Spa	200 m ²	200 m ²	1000 m ²	60 m ²	80 m ²	150 m ²	250 m ²
Largeur de l'aspirateur	ø 11 cm	40 cm	40 cm	110 cm	40 cm	40 cm	40 cm	40 cm
Vitesse de nettoyage	—	—	—	—	7 m/min	7 m/min	7m/min	16 m/min
Puissance d'aspiration	9 m ³ /h	40 m ³ /h	40 m ³ /h	40 m ³ /h	17 m ³ /h	17 m ³ /h	17 m ³ /h	37 m ³ /h
Longueur de câbles	—	14 m	14 m	21 m	18 m	18 m	30 m	30 m
Chariot	—	Aluminium peint	Aluminium peint	Aluminium peint	Non	Plastique	Plastique	Inox
Capacité de filtration	0,2 kg	2 kg	4 kg	6 kg	1,5 kg	2 kg	2,9 kg	6 kg de sable
Infra rouge (détection parois)	—	—	—	—	—	—	—	2 (détection parois)
Alimentation	Sur piles	Batterie 12V ou secteur	Batterie 12V ou secteur	Batterie 12V ou secteur	110v-240v/24v DC	110v-240v/24v DC	110v-240v/24v DC	110v-240v/24v--
Option caméra	Non	Non	Non	Non	Non	Non	Non	Non
Poids hors d'eau/dans l'eau	0,65/- kg	5/- kg	5/- kg	7/- kg	16/ 2 kg	17,5/ 2,5 kg	17,5/ 2,5 kg	14/ 2 kg
Profondeur d'eau mini	9 cm	15 cm	40 cm	40 cm	40 cm	40 cm	40 cm	15 cm
Prix HT								
Numéro de page	35	35	35	35	30	30	30	28

nettoyage

by Hexagone

La force d'un fabricant leader européen

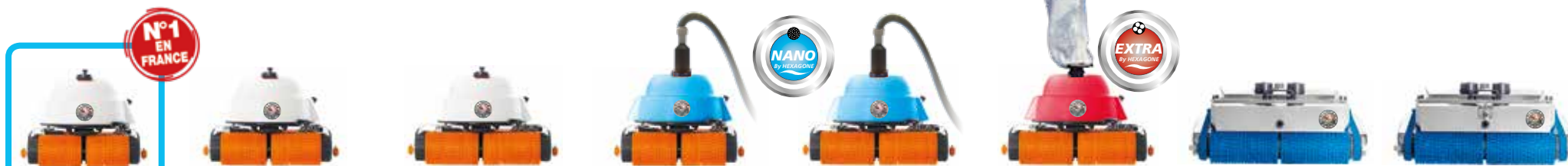

Aspirateurs grands modèles

CHRONO-M	CHRONO-L	CHRONO-XL	NANO VIKING-M	NANO VIKING-XL	EXTRA-XL TOP1-TOP2-TOP3	EXPRESSO-XL	VISIO-XL
Intensif	Intensif	Intensif	Ultra filtration	Ultra filtration	Biopool	Intensif	Intensif
300 m ²	495 m ²	1000 m ²	350 m ²	800 m ²	1500 m ²	2000 m ²	2000 m ²
50 cm	60 cm	75 cm	50 cm	75 cm	75 cm	67 cm	67 cm
de 10 à 18 m/min	de 10 à 18 m/min	de 10 à 18 m/min	10 m/min	14 m/min	14 m/min	de 8 à 25 m/min	de 8 à 25 m/min
50 m ³ /h	50 m ³ /h	50 m ³ /h	50 m ³ /h	50 m ³ /h	50 m ³ /h	100 m ³ /h	100 m ³ /h
25, 32, 40 ou 50 m	25, 32, 40 ou 50 m	25, 32, 40 ou 50 m	25, 32, 40 ou 50 m	25, 32, 40 ou 50 m	25, 32, 40 ou 50 m	32, 40 ou (50 m en option)	32, 40 ou (50 m en option)
Inox (4 types)	Inox (4 types)	Inox (4 types)	Inox (enrouleur à potence)	Inox (enrouleur à potence)	Inox (enrouleur à potence)	Inox (enrouleur ou potence)	Inox (enrouleur ou potence)
3,1 kg	3,1 kg	3,1 kg	3,1 kg	3,1 kg	de 3 à 20 kg	4,7 m ²	4,7 m ²
2 ou 4	2 ou 4	2 ou 4	2 ou 4	2 ou 4	2 ou 4	2 ou 4	2 ou 4
110v-240v/24v--	110v-240v/24v--	110v-240v/24v--	110v-240v/24v--	110v-240v/24v--	110v-240v/24v--	110v-240v/24v--	110v-240v/24v--
Oui (MP4)	Oui (MP4)	Oui (MP4)	Oui	Oui	Oui	Non	Oui
22/ 3 kg	23/ 3 kg	24/ 3 kg	22/ 3 kg	24/ 3 kg	24/ 3 kg	31/ 4 kg	31/ 4 kg
40 cm	40 cm	40 cm	40 cm	40 cm	40 cm	40 cm	40 cm
24	24	24	24	24	24	26	26

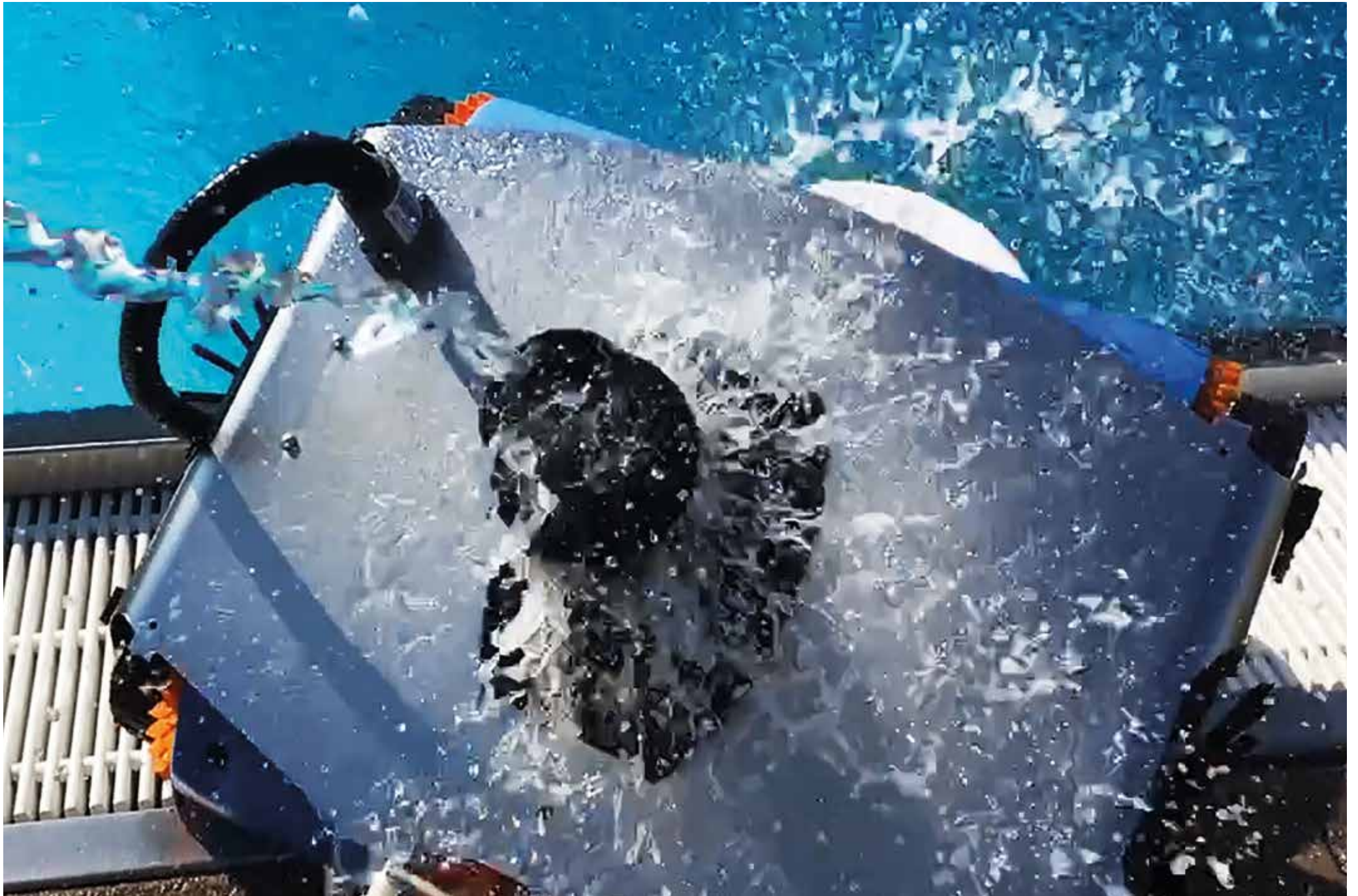

CONCEPTION & PRODUCTION !



DESIGN

TURBO POMPE, spécifique robot

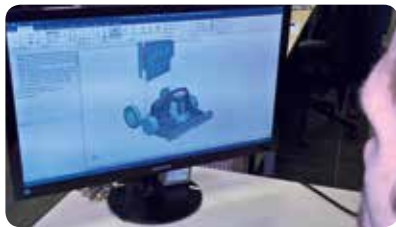

R&D avec 6 ingénieurs dédiés

1,2 M€ INVESTIS



600 TESTS

ET CONTRÔLES PAR MACHINE

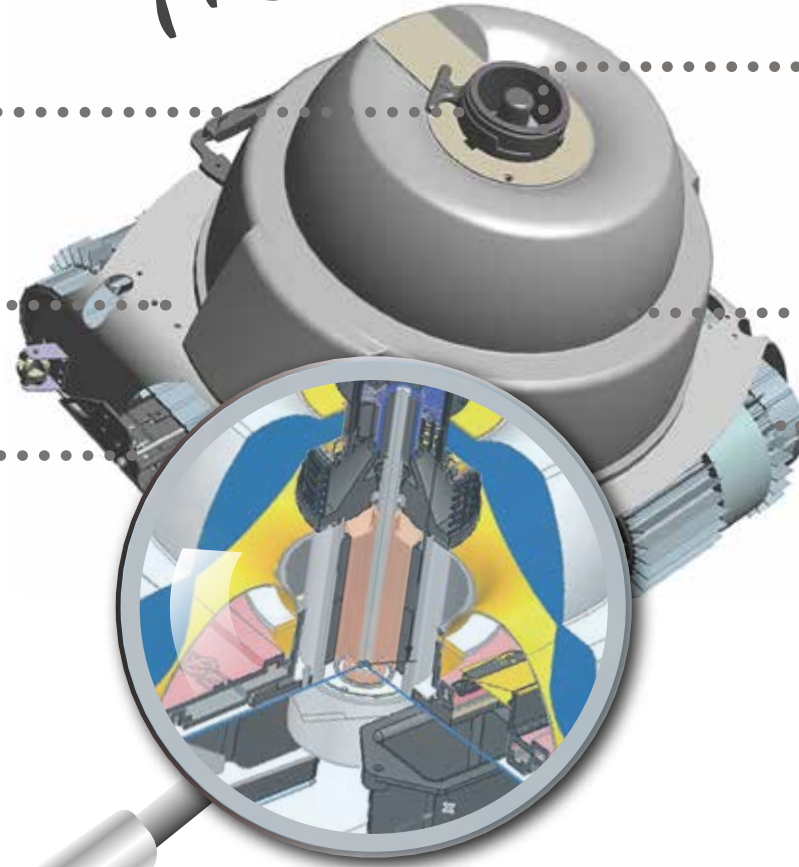

FABRICATION ET OPTIONS

PERSONNALISABLES



QUALITÉ INOX

RÉSISTANT AU CHLORE, garantie 7 ans



ASSEMBLAGE ET REGLAGES DANS NOS

ATELIERS FRANÇAIS



La navigation
contrôlée !



À chacun son mode de nettoyage en fonction de son **temps disponible**, nuit ou matin, à vous de choisir...

Possibilité d'avoir plusieurs modes dans un même robot !



Ultra rapide
Recouvrement partiel



Mode Hexpresso
75% des impuretés aspirées
- 10 min pour 25 m
- 30 min pour 50 m



Rapide
Recouvrement unique

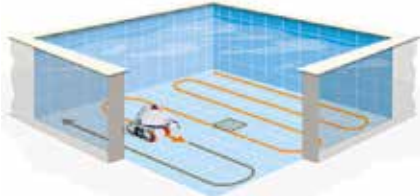

Mode systématique
bande par bande, lignes parallèles
- 45 min pour 25 m
- 1h30 pour 50 m

Classique
Recouvrement doublé



Mode en croix magellan
Passage via lignes perpendiculaires,
- 1h15 pour 25 m
- 3h pour 50 m

Long
Recouvrement triplé ou quadruplé

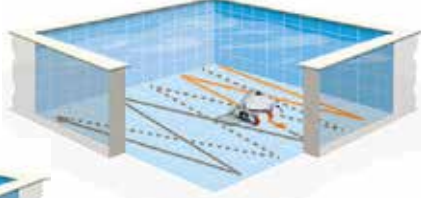

Mode en V
Déplacement par lignes en V, nombreux allers-retours
- 2h30 pour 25 m
- 5h pour 50 m

Très long
Recouvrement total













Mode sol et paroi
Déplacement en lignes perpendiculaires avec montée des parois ajustable
- 3h30 pour 25 m
- 6h pour 50 m

Vitesse de déplacement
réglable sur toutes nos machines
De 8m/min à 23m/min

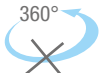

Capteurs au cœur du robot

<p>Détecteurs des murs, pentes, parois, murs virtuels :</p>  <p>Détection mur capteur infra rouge</p>  <p>Détection pente capteur d'angle</p>  <p>Mur virtuel algorithme</p>  <p>Détection obstacle capteur intensité</p>	<p>Côntrole de la gestion des trajectoires :</p>  <p>Navigation contrôlée gyroscope</p>  <p>Vitesse de progression capteur RPM</p>  <p>Anti torsion du câble capteur de rotation</p>	<p>Gestion des sécurités du robot :</p>  <p>Manque d'eau capteur micro ampères</p>  <p>Gestion de ligne droite chronomètre</p>  <p>Intensité pompe et moteur capteur électronique Hi/lo</p>
---	---	--

Formes, fonds et revêtements de bassins

Quelle que soit la forme :

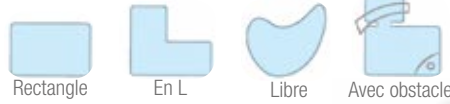

Quel que soit le type de fond :



Types de revêtements :



Glissant ← → Agrippant



Comment contrôler, configurer, manipuler l'interface tactile ?

Votre tableau de bord tactile !



MENU DÉPART IMMÉDIAT ou DIFFÉRÉ
Visualisation de la progression en automatique



MENU TÉLÉCOMMANDE
Manipulation à distance avec la télécommande



MENU INFOS-RÉGLAGES
Panneau contrôle des éléments du robot, liste des 10 défauts, panneau data, menu de réglages



MENU CHOIX DU MODE AUTOMATIQUE
Choix du mode de nettoyage auto, du plus lent au plus rapide



MENU VITESSE
Choix du mode auto (vitesse, temps, progression)

INNOVATION !

HexaTouch

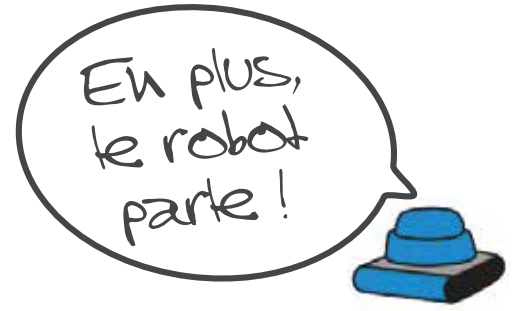

Tout le monde peut
utiliser nos robots !



Comment démarrer, mettre à l'eau et sortir de l'eau en toute sécurité ?



Le robot va tout seul à l'eau. Il possède une poignée centrale en inox pour le sortir très facilement du bassin.



Si le rebord de la piscine possède une margelle, nous avons un chariot potence permettant d'extraire la machine sans effort.

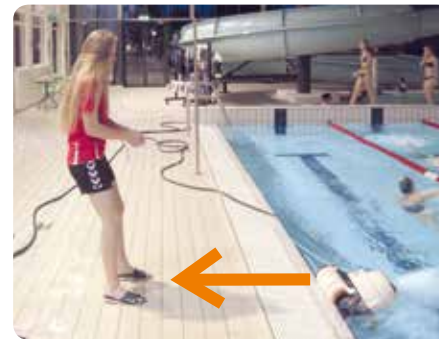

Le robot peut être sorti de l'eau sans effort grâce à la drisse fixée sur le robot et à l'aide de la radio-commande.

Le chariot est équipé d'un enrouleur de câble. Câble en matière spécifique étudiée pour être résistant mais surtout facile à enrouler et agréable au toucher.

LES BONS GESTES POUR ENTRER ET SORTIR LE ROBOT DE L'EAU

1. in

3.50 m minimum
Distance chariot/bassin

2. out

3. out

www.myhexagone.com
Conforme aux normes troubles musculo-squelettiques (TMS) - Loi n° 93-121 du 27/01/93

Les bons gestes pour entrer et sortir le robot de l'eau !

Conforme aux normes troubles musculo-squelettiques (TMS)

DISPONIBLE SUR DEMANDE EN VERSION PLASTIFIÉE



Le robot va tout seul à l'eau via sa radio-commande étanche et antichoc

- Auto flottante
- Longue portée
- 8 fonctions

La filtration
multi-système !

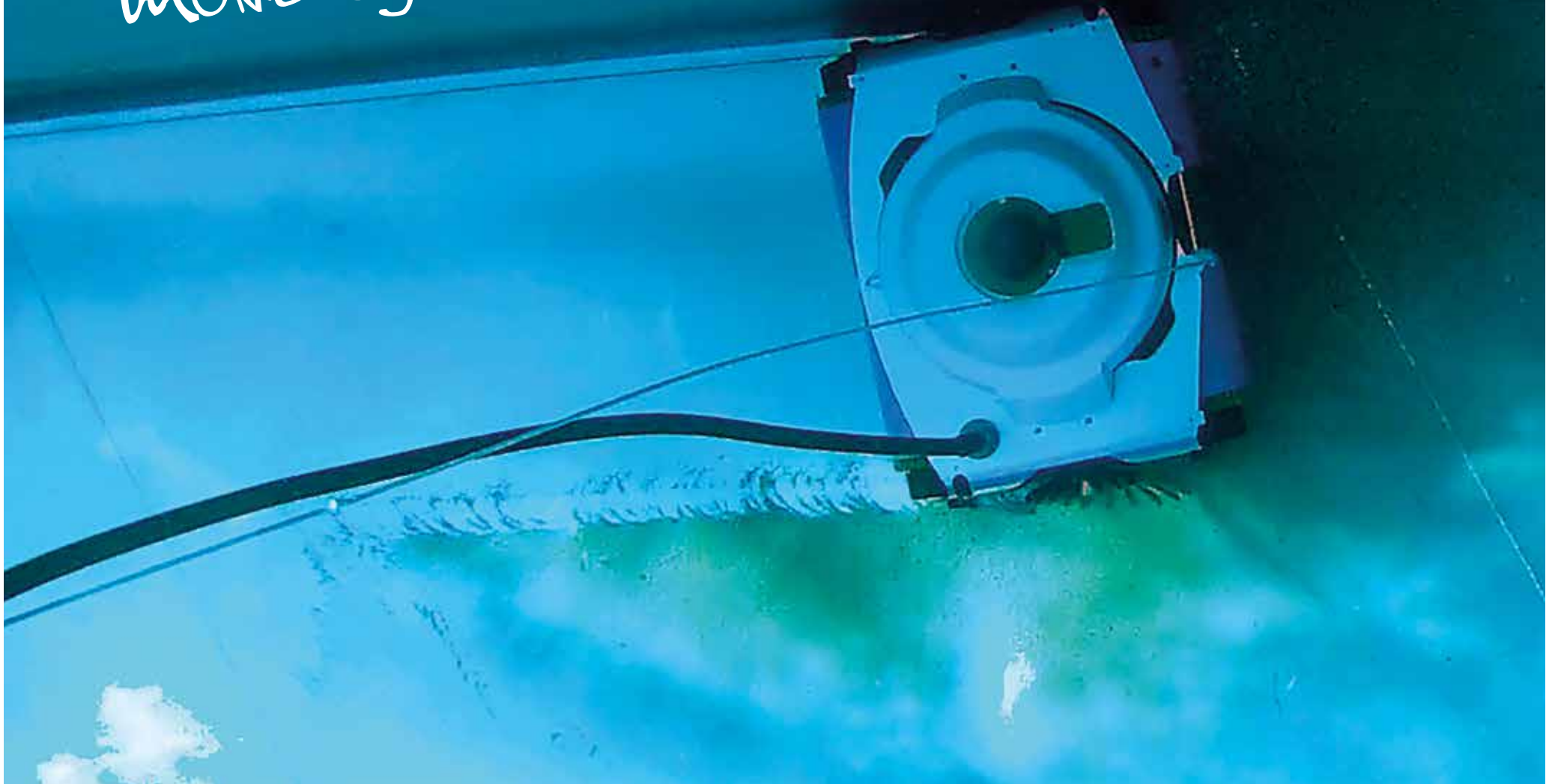

Quel système de filtration ? Quel type d'impureté à nettoyer ?

Classique

Filtration classique

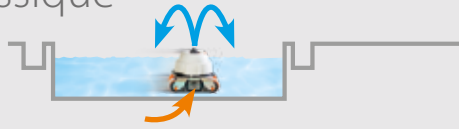

20 microns



xzcmp3f01n03

Algues, champignons, diatomée

75 microns



xzcmp3f01n07

Sables, algues

105 microns



xzcmp3f01n01

Sables, choucou, pansements

"En standard Visio et Expresso"

250 microns



xzcmp3f01n02

Cheveux, poils, pansements

500 microns



"En standard Visio et Expresso"

Remise en route

1000 microns

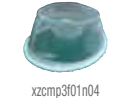

xzcmp3f01n04

Feuilles, piercings

2000 microns



xzcmp3f01n08

Gros débris, pierres

2en1

Filtration classique + extraction Biofilm

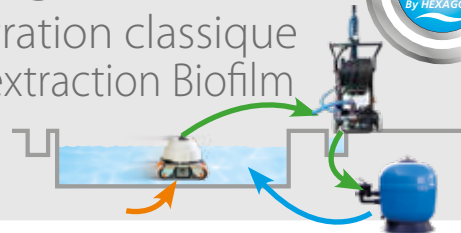

Le Nano Viking aspire et extrait en qualité, le biofilm contenu dans les 5 cm du fond de la piscine et l'envoi dans la filtration principale du local technique qui aura la capacité de l'arrêter.



2^{ème} pompe pour rejeter l'eau dans la filtration principale

Extrait 99,9% des impuretés, y compris les résidus microscopiques invisibles !...

3en1

Filtration + extraction + récupération

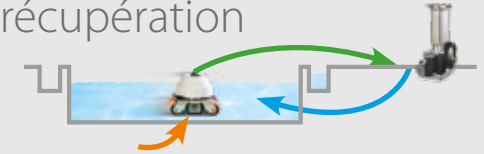

EXTRA SYSTÈME TOP 1

Sacs disponibles en 20, 75, 105, 250, 1000 ou 2000 microns.

fk0003chm000



EXTRA SYSTÈME TOP 2

Parfait pour les piscines bio !

Le système Quick Vac[®] Filter enlève le sable, algue... dans sa propre cartouche filtre.

Cartouche filtre 1* fk0004ch1n000

Cartouche filtre 2* fk0004ch2n000

Cartouche filtre 3* fk0004ch3n000

*Livré avec tuyau de 25 m

Option tuyau de 50 m



EXTRA SYSTÈME TOP 3

Avec nos 4 sacs spécifiques et nos 4 filtres, vous pouvez choisir le maillage de 20, 75, 105, 250, 1000 ou 2000 microns. Livré avec tuyau de 5 m.

fk0005chm000

Autres longueurs de tuyau, nous consulter



Le robot référence !



FLASHEZ POUR VOIR LA VIDÉO



Avec chariot inox enrouleur

**CHRONO
MP3
M**

**CHRONO
MP3
L**

**CHRONO
MP3
XL**

CARACTÉRISTIQUES

	MP3 M	MP3 L	MP3 XL
Longueur bassin	Jusqu'à 25 m	25/33 m	50/60 m
Largeur du robot	50 cm	60 cm	75 cm
Vitesse de nettoyage	de 10 à 18 m/min	de 10 à 18 m/min	de 10 à 18 m/min
Puissance d'aspiration	50 m³/h	50 m³/h	50 m³/h
Poids hors d'eau/ dans l'eau	22 kg/ 3 kg	23 kg/ 3 kg	24 kg/ 3 kg
Capacité de filtration	3,1 kg	3,1 kg	3,1 kg
Infra rouge (détection parois)	2 ou 4	2 ou 4	2 ou 4
Alimentation	110 v-240 v / 24 v--	110 v-240 v / 24 v--	110 v-240 v / 24 v--

CLASSIQUE	xcmp3m-std	xcmp3l-std	xcmp3xl-std
NANO VIKING	xcmp3m-stdvkg		xcmp3xl-stdvkg
EXTRA TOP2	xcmp3m-stdxt	xcmp3l-stdxt	xcmp3xl-stdxt



Radiocommande étanche



Accessoires



ARMOIRE DÉPORTÉE

xzcmp3e03n03



RÉ-HAUSSE BOUCHE M/L/XL

xzcmp3a01n04/5/6



BÂCHE DE PROTECTION

ka0203n000

**N°1
EN
EUROPE***



*En piscines publiques

INNOVATION !

Brossage



**BROSSE
LATÉRALE**



Idéal pour
Mode Hexpresso

Configurez votre robot pour le personnaliser
à vos besoins et à votre budget

MODE DE NETTOYAGE AUTOMATIQUE	
<input type="checkbox"/> Hexpresso (cycle ultra rapide)	A acheter si compatible
<input type="checkbox"/> Systématique (cycle rapide)	xzcmp3e02n03
<input type="checkbox"/> Croix Magellan (cycle classique)	xzcmp3e02n01
<input type="checkbox"/> En V (cycle long)	xzcmp3e02n04
<input type="checkbox"/> Sol et Paroi (cycle très long). En option.	xzcmp3e02n02
CÂBLES gaine PVC renforcée autoflottante	
<input type="checkbox"/> 25 m	xzcmp3c01n02
<input type="checkbox"/> 32 m	xzcmp3c01n04
<input type="checkbox"/> 40 m	xzcmp3c01n05
<input type="checkbox"/> 50 m	xzcmp3c01n06
CHARIOTS INOX	
<input type="checkbox"/> Dévidoir	xzcmp3k01n01
<input type="checkbox"/> Enrouleur 25-32m	xzcmp3k01n02
<input type="checkbox"/> Enrouleur 40-50m	xzcmp3k01n03
<input type="checkbox"/> Potence	xzcmp3k01n04
BROSSES	
<input type="checkbox"/> PVC pour sol adhérent	pour M, L, XL
<input type="checkbox"/> Mixte pour sol normal	pour M, L, XL
<input type="checkbox"/> PVA pour sol glissant	pour M, L, XL
OPTION CAMÉRA	
<input type="checkbox"/> Caméra étanche IP68 avec 8 leds	MP4

Exclusivité
Hexagone !

Filtres



FILTRATIONS CLASSIQUES

<input type="checkbox"/>	Très fine	20 microns	xzcmp3f01n03
<input type="checkbox"/>	Fine	75 microns	xzcmp3f01n07
<input type="checkbox"/>	Classique	105 microns	xzcmp3f01n01
<input type="checkbox"/>	Pour extérieurs	250 microns	xzcmp3f01n02
<input type="checkbox"/>	Pour mise en route	1000 microns	xzcmp3f01n04
<input type="checkbox"/>	Pour mise en route	2000 microns	xzcmp3f01n08
<input type="checkbox"/>	Plaque feuilles	1 cm	fb0002n000

FILTRATIONS CLASSIQUES + EXTRACTION BIOFILM

- Pour Nano Viking M
xzcmp3m-stdvkg
- Pour Nano Viking XL
xzcmp3xl-stdvkg

FILTRATIONS + EXTRACTION + RÉCUPÉRATION

- Extra système TOP1
- Extra système TOP2
- Extra système TOP3

KIT GRANDE PROFONDEUR	KIT POUR EAU DE MER	KIT SPÉCIAL LINER M/L/XL
xzcmp3h01n03	xzcmp3e01n02	xzcmp3e00n04/5/6

*Le grand voyageur,
toutes options !*

CARACTÉRISTIQUES

Longueur bassin	25 à 60 m
Largeur du robot	67 cm
Vitesse de nettoyage	de 8 à 25 m/min
Puissance d'aspiration	100 m³/h
Poids hors d'eau/ dans l'eau	31 kg/ 4 kg
Capacité de filtration	4,7 m²
Infra rouge (détection parois)	2 ou 4
Alimentation	110 v-240 v / 24 v--

xv670-std

CARACTÉRISTIQUES

Longueur bassin	25 à 60 m
Largeur du robot	67 cm
Vitesse de nettoyage	de 8 à 25 m/min
Puissance d'aspiration	100 m³/h
Poids hors d'eau/ dans l'eau	31 kg/ 4 kg
Capacité de filtration	4,7 m²
Infra rouge (détection parois)	2 ou 4
Alimentation	110 v-240 v / 24 v--

xxpox-std

VISIO XL

Longueur bassin	25 à 60 m
Largeur du robot	67 cm
Vitesse de nettoyage	de 8 à 25 m/min
Puissance d'aspiration	100 m³/h
Poids hors d'eau/ dans l'eau	31 kg/ 4 kg
Capacité de filtration	4,7 m²
Infra rouge (détection parois)	2 ou 4
Alimentation	110 v-240 v / 24 v--

EXPRESSO XL (Sans caméra)

Longueur bassin	25 à 60 m
Largeur du robot	67 cm
Vitesse de nettoyage	de 8 à 25 m/min
Puissance d'aspiration	100 m³/h
Poids hors d'eau/ dans l'eau	31 kg/ 4 kg
Capacité de filtration	4,7 m²
Infra rouge (détection parois)	2 ou 4
Alimentation	110 v-240 v / 24 v--



Radio-commande étanche

Chariot potence inox avec treuil

Puissance double pompe
1 pompe pour la bande centrale
et 1 pompe pour l'aspiration latérale.
La garantie 100% propreté !



Transmission par pignonnerie



Modes auto



Hexpresso
- 10' pour 25m
- 18' pour 50m.



Systématique
- 45' pour 25m
- 1h10' pour 50m.



Croix Magellan
- 1h15' pour 25m
- 2h45' pour 50m.



En V
- 1h45 pour 25m
- 4h pour 50m.



Option sol et parois
- 3h pour 25m
- 5h pour 50m.

VISIO EXPRESSO XL



Caméra vidéo embarquée!

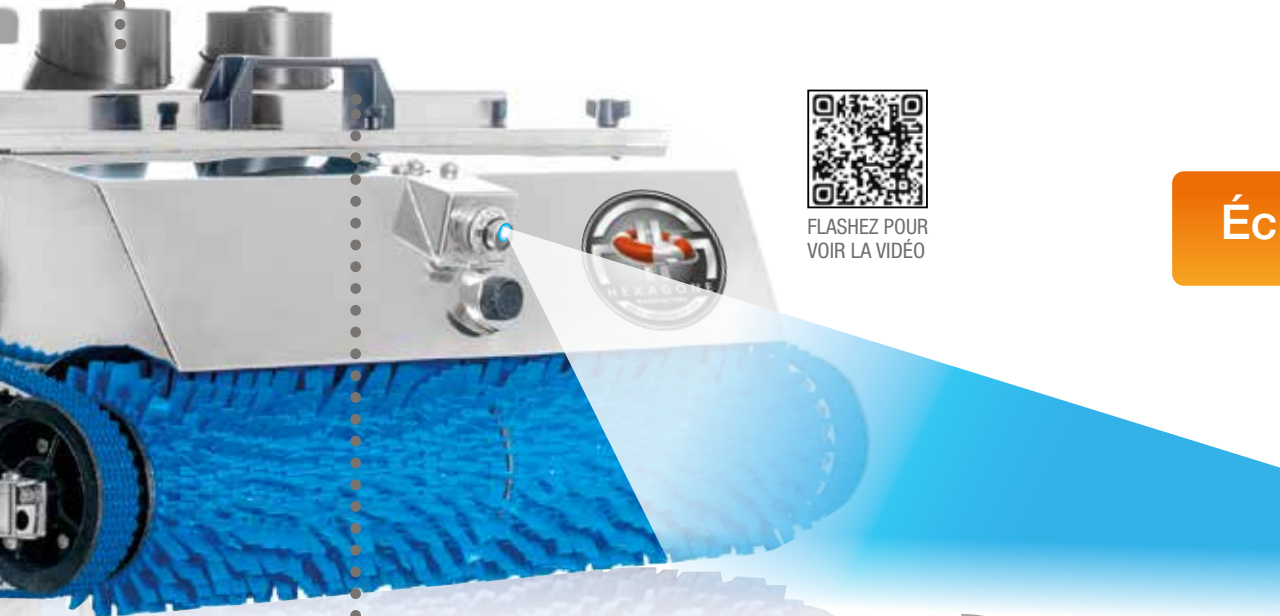

FLASHEZ POUR VOIR LA VIDÉO



Écran vidéo



Joystick

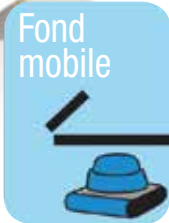

Fond mobile

CAMÉRA VIDÉO ET SON ÉCRAN 7"

- Pour un contrôle total du bassin et sous fonds mobiles. Joystick pour manœuvrer aisément le robot.
- Ecran de retransmission couleur 7".
- Bluetooth pour communiquer et paramétrer le robot avec une tablette tactile ou un PC.



Bluetooth®

Filtres



105 microns

4 filtres dans le robot (2 par cassette).



500 microns

4 filtres dans le robot (2 par cassette).

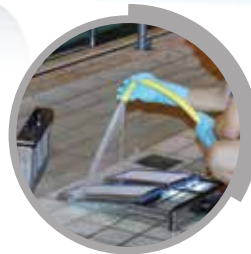

Filtre à cartouche laminaire plat. Filtration 105 microns ou filtre inox 6 mm

La formule 1 des robots pour piscines collectives !

Metro
NAV
inside

Système de navigation

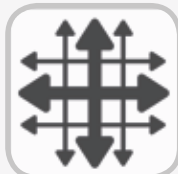

Metro NAV inside

- 45 min pour nettoyer une piscine de 18m
- Équipé de 1 infra rouges pour la détection des murs
- Livré avec une radiocommande 8 fonctions, étanche et anti choc



Radiocommande étanche



Avec chariot en inox fourni



Tableau de bord tactile



CARACTÉRISTIQUES

	PEPS 200
Longueur bassin	Jusqu'à 25 m
Largeur du robot	40 cm
Vitesse de nettoyage	16 m/min
Puissance d'aspiration	37 m³/h
Poids hors d'eau/ dans l'eau	14 kg/ 2 kg
Capacité de filtration	6 kg de sable
Infra rouge (détection parois)	1
Alimentation	110 v-240 v / 12 v--

Kg
14

xypeps200

avec câble de 30m



Châssis du robot ultra résistant et ultra léger en inox qualité marine, garantie anticorrosion



Aspire dans moins de 15 cm d'eau



Pour piscine plate ou à pente douce

Filtres



- 75 microns**
xzpepsf01 n02 Filtration fine
- 105 microns**
xzpepsf01 n01 Filtration classique
- 250 microns**
xzpepsf01 n03 Filtration pour extérieurs
- 1000 microns**
xzpepsf01 n04 Filtration pour remise en route



FLASHEZ POUR VOIR LA VIDÉO

INNOVATION!



IDÉAL
pour les
joints
et algues

**BROSSE ROTATIVE
À POILS SOUPLES**

3X PLUS RAPIDE
QUE LA VITESSE DE DÉPLACEMENT
DU ROBOT



*Pompe Ninja
2 fois plus
puissante!*



2 fois plus puissant que les autres robots de sa catégorie*
*Par rapport au robots plastique courant



**MONACO
100**

**MONACO
200**

**MONTE
CARLO'
XL**



CARACTÉRISTIQUES

	MONTE CARLO XL sol et parois	MONACO 200 sol et parois	MONACO 100 sol
Longueur bassins	Jusqu'à 18 m	Jusqu'à 15 m	Jusqu'à 15 m
Largeur du robot	40 cm	40 cm	40 cm
Vitesse de nettoyage	7 m/min	7 m/min	7 m/min
Puissance d'aspiration	17 m ³ /h	17 m ³ /h	17 m ³ /h
Poids hors d'eau/ dans l'eau	17,5 kg/ 2,5 kg	17,5 kg/ 2,5 kg	16 kg/ 2 kg
Capacité de filtration	2,9 kg	2 kg	1,5 kg
Infra rouge (détection parois)	—	—	—
Alimentation	110 v-240 v / 24 v DC	110 v-240 v / 24 v DC	110 v-240 v / 24 v DC
	avec câble de 30 m z263helvisgp30	avec câble de 18 m xchr2000	avec câble de 18 m xchr1000



Avec chariot de transport plastique et aluminium



**ROBOTS ASPIREURS
AUTOMATIQUES**

- Nettoyage rapide grâce à son système Magellan Jr® équipé d'un gyroscope pour le contrôle optimal de sa trajectoire. 6 choix de nettoyage en fonction du bassin.
- Deux bouches d'aspiration réglables en hauteur.
- Equipé d'un câble auto flottant avec système anti enroulement.
- Livré avec son chariot pour une mise à l'eau simplifiée (sauf le MONACO 100).
- Filtre 2 en 1 pour un nettoyage en profondeur ou quotidien de la piscine. Aucun contact avec les filtres n'est nécessaire avec les mains.
- Prévu pour fonctionner dans toutes formes de bassins et sur tous revêtements.



Léger et fiable,
votre allié
pour le nettoyage !



FLASHEZ POUR
VOIR LA VIDÉO



2 cassettes porte-filtres 5 microns
accessibles et contrôlables grâce au couvercle
transparent «Easy View»



Mode sol ou sol et parois



Doté d'une radio-commande
4 fonctions pour le
MONTE CARLO' XL





Interventions sur site



SERVICE AUBRE DÈS 5H30,
intervention sur site, avec nos
11 techniciens répartis sur toute la France

Service
proche de vous !

Contrat de maintenance



CONTRAT ÉTÉ OU CONTRAT ANNUEL,
votre maintenance tout compris
main d'œuvre, pièces et déplacements

Formations



FORMATION QUALIFIANTE
avec 3 degrés d'apprentissage



MAINTENANCE QUOTIDIENNE
facile et rapide
objectif : zéro outils

Objectif zéro outil



FLASHEZ POUR
VOIR LA VIDÉO

LE MATCH

BALAI FAIRLOCK OU

Accessoires



TUYAU FLOTTANT

Diamètre 38 mm, 50 mm.
 25 m, ø 38 mm
 z218h44309-25m
 50 m, ø 38 mm
 z218f44309
 50 m, ø 50 mm
 z218f44329



MANCHE TÉLESCOPIQUE

Alu à clip et avec poignée.
 1,8-3,60 m
 z246f816218001
 2,4-4,8 m
 z218f44027
 7,5 m renforcée
 z218f44004
 10 m renforcée
 z218f44005



EPUISSETTE

Epuisette avec filet ultra résistant.
 Epuisette classique
 z218f44647
 Epuisette renforcée
 z797fritd



BROSSE DE PAROIS

Brosse courbe renforcée L. 45 cm.
 A clip
 z218f44645cl
 Papillon
 z218f44645pp
 Renforcée
 z246f814005012



BROSSE 360°

Fixation clips. À poils durs 360°.
 Brosse 30 cm
 z181fac88072
 Brosse 45 cm
 z181fac88757
 Brosse 60 cm
 z181fac88927

AUTONOMIE D'UTILISATION ET DE FILTRATION

5

FACILITÉ DE MISE EN ŒUVRE

3

VITESSE DE NETTOYAGE

5

CAPACITÉ DE COLLECTE DES GROS DÉBRIS

5

ECONOMIE DE L'EAU

0

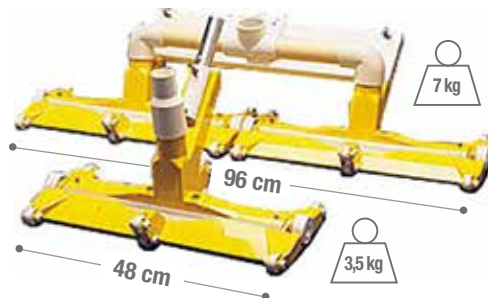

TÊTE DE BALAI FAIRLOCK

- Brosse réglable en hauteur et articulable.
- Avec brosses et roulettes.
- Pourvu de bavettes pour une meilleure aspiration.
- Poids 3.5/ 7 kg.

Balai 48 cm z124ffairlock

Balai 96 cm z124ffairlock96cm



QUICK VAC, QUE CHOISIR ?



FLASHEZ POUR
VOIR LA VIDÉO



QUICK VAC' PATAUGEOIRE, CLASSIC OU XL

- Sur batterie et avec sa propre filtration.
- 4 finesses de filtration.
- Puissance d'aspiration : 40 m³/h.
- Capacité de filtration : de 2 à 6 kg.



AUTONOMIE D'UTILISATION ET DE FILTRATION

9

FACILITÉ DE MISE EN ŒUVRE

9

VITESSE DE NETTOYAGE

8

CAPACITÉ DE COLLECTE DES GROS DÉBRIS

10

ECONOMIE DE L'EAU

10

4 roulettes pivotantes
à 360°



Modèle	Longueur	Hauteur d'eau	Poids	Code produit
Classic	L.40 cm	Hauteur d'eau mini 40 cm	5 kg	xz490fv002-d-000b
Pataugeoire	L.40 cm	Hauteur d'eau minimum 15 cm	5 kg	xz490fv003-d-000b
XL	L.110 cm	Hauteur d'eau minimum 40 cm	7 kg	xz490fv003000-d-000b
Option secteur				

Filtres



- **75 microns**
Filtration fine
- **100 microns**
Filtration classique
- **250 microns**
Filtration pour extérieurs

- **1000 microns**
Filtration pour remise en route



Quick Vac' Filter



QUICK VAC' FILTER

Parfait pour les piscines Bio ! Le système Quick Vac' Filter aspire le sable, algues... dans son propre filtre à cartouche, puis évacue l'eau propre dans la piscine. Vous n'avez plus qu'à fixer votre tuyau d'aspiration et votre tête de balai. Kit complet avec Fairlock.

Niveau 1

z081hbf55bkpsc

Niveau 2

z081hbf105bkpsc

Niveau 3

z081hbf155bkpsc

Quick Vac' Spa
Turbo XL

QUICK VAC' SPA

- Maintenance facile et efficace dans les spas.
- Avec 2 poches de filtration livrées d'origine 500 et 100 microns.
- Sur batteries.

Quick Vac' Spa

z160hplwrv2

Quick Vac' Spa turbo XL

z160hplwrxl



Filtre autonome
adaptable

LE
ZOOM

line

Brosse motorisée ligne air/eau !



Moteur brosse orientable à 70°



Facile à manipuler, compact et léger



Batterie incluse dans le sac à dos



Idéal pour ligne air/eau, vestiaires, douches, goulottes



Brosse et Pad



FLASHEZ POUR VOIR LA VIDÉO

BROSSE ÉLECTRIQUE LINEO M COMPLÈTE

Brosse à pad mise en rotation par un moteur. Moteur spécial eau chlorée. (50cm de profondeur max.)

- Livrée avec une batterie de 2 kg.
- Autonomie + ou - 4h.
- Puissance 40 w.
- Poids 2,3 kg.
- Manche télescopique 150-250 cm.

Lineo M complet
xlineo1200n000

Hexagom, éponge magique, gom Lineo
z114fpgxtrdisk

CHARGEUR DE BATTERIE POUR LINEO M
Chargeur 220V/12V DC.

z702fms1580-2



LINEO XL SPECIAL GRANDE PROFONDEUR
Brosse et accessoires.

xlineobb22n000



LINEO BROSSE ROTATIVE XXL
Brosse et accessoires.
xlineobs44n000



NETTOYANT LIGNE D'EAU GEL

- | | |
|------------|----------------|
| Bidon 1kg | z246f783000010 |
| Bidon 5kg | z246f783000050 |
| Bidon 10kg | z246f783000100 |
| Bidon 25kg | z246f783000250 |

Nettoyage piscine spécifique



HEXAGOM ÉPONGE MAGIQUE

HEXAGOM, la nouvelle grande gomme magique multi-surfaces. Nettoyez efficacement tâches et salissures incrustées sur les parois, fond de piscine et ligne d'eau.

- | | |
|------------------|------------------|
| Tête de balai XL | z114fpgxl20 |
| Gom XL | z114fpgxl60 |
| Gom L | z188f250.100.208 |



ø 22 mm
Antivirille
FLEXI PRO BLACK
Tuyau d'arrosage extensible.
15m z188f475.500.015
30m z188f475.500.030

HEXAGUN PISTOLET CHLORE

Chlore HEXAGUN est un système simple et efficace pour le nettoyage et la désinfection. Il peut être utilisé partout et sur toutes les surfaces qui peuvent résister à l'eau.

- | | |
|------------------|-----------------|
| HEXAGUN 250 PPM | z115fsws-sp-250 |
| HEXAGUN 70 PPM | z115fsws-sp-70 |
| Pack 8 tablettes | z115fswst-01-09 |



CENTRALE DE NETTOYAGE 2 PRODUITS

Destinée au nettoyage journalier des sols et surfaces. Installation simple, se raccorde directement à un robinet, fonctionne sans électricité. Permet un mélange efficace grâce aux 14 buses calibrées de couleur.

Centrale murale
z237fcep2150apa00000
Chariot seul pour modèle proposé
z237fbb99.chm.sb10



Pistolet anti choc type dinga
Pistolet multijet. Gachette de blocage.
qo0001n000

Autres modèles, nous consulter

Autres machines, nous consulter



MONOBROSSE SUR BATTERIE

- Ø de brosse : 40,6 cm.
- Autonomie : 50 mn.
- Réservoir d'eau : 10l.

z275h27-400-40601244



HEXA BROSSE

- Très légère 18,5 kg.
- 150 tours/mn.
- Avec plateau et réservoir.

z236f704490

z236f606105 brosse verte



HEXA MATIC TGB3045

- Autonomie : 2 h.
- Ø de brosse : 45 cm.
- Réservoirs d'eau : 30/30l.

z236f903608



DUPLEX 340 STEAM PROCARE

- Rendement : 180 m²/h.
- Ø des brosses : 10 cm.
- Largeur des brosses : 28 cm.

z236f340575000



- ✓ Possibilité de nettoyer pendant que la piscine est ouverte au public
- ✓ Faciles à manipuler, compactes et légères
- ✓ Batterie sans entretien

AUTOLAVEUSE COMPACTE TGB 1840 SUR BATTERIE

Autolaveuse à batterie gel 24V sans entretien, facile à transporter : 40 kg (sans sa valisette-batterie amovible de 15 kg, que vous pourrez charger à part).
Recommandée pour le nettoyage des sols piscine.

- Un résultat sans traces.
- Réservoirs de 18 litres et 18 litres.
- Brosse de 40 cm.
- Suceur circulaire sur 200°.

Hexa Matic Compact z236f903966



Autres machines, nous consulter



Repliable, facile à transporter



Brosse de lavage et plateau disque adaptables



Batterie amovible rechargeable

Aspirateurs - chariots



ASPIRATEUR AIR/EAU WV370

- Puissance 1200 W.
- Volume d'air 40l/sec.
- Poids 7,1 kg.

z236f838129



ASPIRATEUR AIR/EAU WVD900-2

- Puissance 2400 W.
- Volume d'air 76l/sec.
- Poids 25 kg.

z236f833111



CHARIOT DE MÉNAGE HB 1812

- Seau eau propre 12 l.
- Seau eau sale 18 l.
- Dim. H.47,5 x L.32 x P.34 cm.

z236f627487



CHARIOT DE MÉNAGE NC1

- Collecte déchets 70l.
- Seau de lavage 14l.
- Seau de stockage 2 x 2l.

z236f758008



CHARIOT DE MÉNAGE TM 2815

- Seau eau propre 28 l.
- Seau eau sale 15 l.
- Dim. H. 82 x L. 41 x P. 125 cm.

z236f629195

Gamme



GAMME
TRAITEMENT - ANALYSE

Protection

Traitement

Régulation et Pompe Doseuse

Prix HT

Numéro de page

BACS	POMPE DE TRANSFERT	MASQUE À CARTOUCHE	SURCHAUSSURES	PRODUITS CHLORE	PURE CHLORE	RÉGULATION	POMPE DOSEUSE
40	40	40	40	40	41	42	42



traitement - Analyse

by Hexagone



Régulation



Analyse

BAC DE CONDITIONNEMENT	POMPES D'ATTRACTION	POMPES DE CIRCULATION	PHOTOMETRE	CARNET SANITAIRE	TROUSSE MUNICIPALE	THERMOMETRE BOUÉE	THERMOMETRE ÉLECTRONIQUE	PERCHE DE PRÉLÈVEMENT
42	43	43	43	42	43	43	43	43

PRODUITS DE DÉSINFECTION OU

LE MATCH

Matériels de protection et stockage



BAC

- Pour flaconnages
Dimensions : 63,5 x 41,5 x 20,5 cm.
Volume 40 litres
z182f042.574.44
- Pour bidons et fûts
Dimensions : 120 x 64 x 15 cm.
Volume 100 litres
z182f000.695.85

Autres modèles, nous consulter



POMPE DE TRANSFERT MOTORISÉE

Adaptée pour des bidons de 20 à 200 litres.

z206h31441010kit

POMPE DE TRANSFERT MANUELLE

Adaptée pour des bidons de 40 à 110 litres.

à partir de

Autres modèles, nous consulter



MASQUE À CARTOUCHE

Masque à gaz seul.

z278f1710394

CARTOUCHE

Cartouche de type B.

z278f1785030



TABLIER PVC

En PVC. Taille unique.

z246f9510500001

GANTS SPÉCIAL CHIMIE

En PVC. Taille 9.

z080f050230384

SURCHAUSSURES TIGERGRIP

Surchaussures de sécurité.

Jaune z183htprt-34-36s

Marron z183htprt-37-40m

Rouge z183htprt-41-44i

Vert z183htprt-45+-XL



ÉCONOMIE D'USAGE

4

SÉCURITÉ D'UTILISATION

4

EFFICACITÉ (CONFORT POUR NAGEURS)

6

AUTONOMIE

4

RESPECT DE L'ENVIRONNEMENT

3



HYPOCHLORITE DE CALCIUM

- Teneur moyenne en chlore 70%.
- Sans stabilisant.
- Granulé à dissolution rapide.

5 kg en granulé z246f215000050

10 kg en granulé z246f215000100

25 kg en granulé z246f215000250

HYPOCHLORITE DE SODIUM JAVEL

- Chlora liquide à base d'hypochlorite de sodium.
- Sans stabilisant.
- Liquide concentré.

20 L en liquide z246f242000250

TRICHLORO GALETS

- Haute teneur en chlore disponible.
- Chlore stabilisé à dissolution lente.
- Galets de 250 gr.

5 kg en galets z246f115250050

10 kg en galets z246f115250100

25 kg en galets z246f115250250

PURE CHLORE, QUE CHOISIR ?



- 1 Coût d'exploitation réduit
- 2 Plus de manipulation de chlore
- 3 Plus d'altération de la qualité du chlore

La sécurité pour le stockage des produits chimiques dans les piscines renvoie à de multiples aspects : prévention technique, respect des consignes de sécurité, formation du personnel. Lors de son travail, le personnel technique d'une piscine s'expose à des dangers chimiques et physiques. Ces dangers peuvent être limités avec le système Pure Chlore. Plus besoin de tenir en stock des bonbonnes de chlore gazeux, du chlore en galet, en poudre ou liquide. Au delà de la prévention des risques, c'est également l'assurance d'une autonomie et la certitude d'une eau belle et saine, désinfectée et désinfectante.

“ J'ai su convaincre les élus d'installer PURE CHLORE sur 3 points fondamentaux : la réduction de coûts engendrés, la baisse radicale du taux de chloramines et le bien-être apporté aux usagers. ”

Mr Sacha Costa
Directeur de la piscine
de BEAUGENCY



PURE CHLORE, automatic station
La certitude d'une eau belle et saine, désinfectée et désinfectante.

- 4 modèles et +
- Autonomie complète
- Produire du chlore sur place
- Pour bassins à partir de 300 m³

ÉCONOMIE D'USAGE	9
SÉCURITÉ D'UTILISATION	10
EFFICACITÉ (CONFORT POUR NAGEURS)	8
AUTONOMIE	10
RESPECT DE L'ENVIRONNEMENT	8

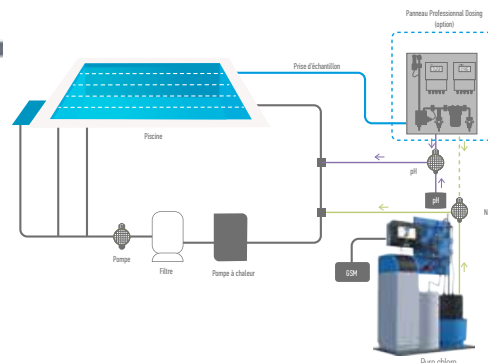

3 kg de sel
=
1 kg de chlore
100%

- | | | |
|---------------|--|------------------|
| 2 électrodes | pour bassin jusqu'à 300m ³ | z112hpurcl-lgn03 |
| 4 électrodes | pour bassin jusqu'à 500m ³ | z112hpurcl-lgn06 |
| 8 électrodes | pour bassin jusqu'à 1000m ³ | z112hpurcl-lgn08 |
| 12 électrodes | pour bassin jusqu'à 2000m ³ | z112hpurcl-lgn12 |

HEXA CONTROL

LE ZOOM



Coffret régulation pH
Chiffres très lisibles



Coffret régulation chlore
Chiffres très lisibles



Sonde cuivre/platine



Support filtre de régulation + filtre

Plus de 3000 en fonctionnement !



RÉGULATION CHLORE/PH AMPÉROMÉTRIQUE

Hexa Control Chlore/pH est destinée aux utilisateurs exigeants. Cette régulation a une mesure ampérométrique du chlore avec 2 seuils d'injection et 2 seuils d'injection pour le pH. Affichage de 6 cm de hauteur et 2 couleurs différentes. Idéal dans les locaux techniques sombres.

- Lecture grand affichage
- Boîtiers chlore et pH séparés
- Bloc sonde avec flux stabilisé
- Sonde chlore cuivre/platine
- Détecteur de débit

Rédox/pH	NC
Ch/pH	z243hzr0012n001
Ch libre	NC



SONDES

- Sonde cuivre/platine pour le chlore.
z243f5636ccp
- Sonde cuivre/argent.
NC



SONDE PH UNIVERSELLE

- Sonde pH à gel.
z348f00404531-20.1
- Sonde rédox
z237f9900105089



Autres modèles, nous consulter

POMPES DOSEUSES DE 0,1 À 200L/H

Elle permet d'injecter des produits liquides tel que le correcteur de pH. Elle peut être commandée par une régulation pour le chlore et le pH.

- Pompe 5 litres/heure
z237fakl603nhh0000
- Pompe 10 litres/heure
z237fakl800nhh0000
- Pompe 20 litres/heure
z239falkl803nah0000

BACS DE CONDITIONNEMENT

Bac de dosage en polyéthylène, permet de stocker une quantité de 50 à 250 litres de produits liquides en toute sécurité. La solution sera injectée par une pompe doseuse.



- Bac 50 litres
- Bac 100 litres
- Bac 250 litres

BACS DE RÉTENTION

Pour bac de conditionnement. Stockage, sécurité et propreté.

- Pour bac 50 litres
- Pour bac 100 litres
- Pour bac 250 litres

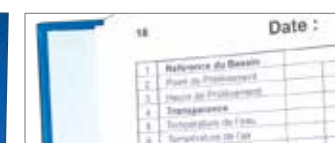

CARNET SANITAIRE HOMOLOGUÉ

L'agenda de la piscine publique ou résidentielle. Chaque page vous permet de noter sur les 7 jours de la semaine, vos observations et relevés d'analyses.

z294f8400004

SPECK X
pumpen



POMPE NORMBLOCK MULTI

Pompe innovante de circulation et filtration pour les piscines publiques et aquaparks. Bloc horizontal, entièrement plastique.



POMPE BADU BLOCK MULTI

Pompe de circulation pour les piscines publiques et aquaparks. Non auto-amorçant, à un seul étage, à volute, conception monobloc vertical. La faible vitesse du moteur garantit une usure réduite.



POMPE RESORT

Pompe de circulation pour les piscines d'hôtels et campings, ou bassins spéciaux. Monobloc avec un réservoir intégré. Le joint mécanique du soufflet est monté sur un manchon de protection d'arbre en matière plastique. L'arbre du moteur n'a pas de contact avec l'eau pour assurer une séparation électrique complète.

Choisissez votre pompe selon votre utilisation :

Type de piscine	Normblock Multi	BADU Block Multi	Resort
Olympique	xxx	xxx	x
50m municipal	xxx	xxx	xx
25m municipal	xxx	xxx	xxx
Aquaparks	xxx	xxx	x
Hôtels	xx	xx	xxx
Campings	xx	xx	xxx
Spa + baignoires	xx	xx	xxx

Plastique haute performance : Protection permanente contre la corrosion et la protection contre les milieux agressifs pour toutes les pièces mouillées en raison de la version entièrement plastique.

Pour les modèles fonte BADU Block et Normblock, veuillez nous consulter. Le logiciel BADU Select vous permet de calculer le dimensionnement des pompes en fonction des utilisations et des contraintes extérieures. Nous consulter.

Photomètres - Thermomètres

Centre agréé pour certification de l'étalonnage Lovibond et Palintest

Autres photomètres, nous consulter



PHOTOMÈTRE Pool Lab 1.0

Étanche. Il permet l'analyse de 9 tests (Chlore, pH, CYA, TA, TAC, TH, OZ, CU, BR, FE). Données téléchargeables via Bluetooth dans le logiciel gratuit qui permet de les gérer et imprimer les résultats.

z141fp01



PHOTOMÈTRE PC 03

Il fournit des résultats numériques pour 3 paramètres clé - le Chlore, le pH et le Stabilisant (Acide Cyanurique). Étanche avec un grand écran LCD rétro-éclairé.

z276fap003d



PHOTOMÈTRE PC 09

Il permet l'analyse de 9 tests (Chlore, pH, CYA, TA, TAC, TH, OZ, CU, BR, FE). Données téléchargeables et partageables via Bluetooth ou USB SMART.

z276fsp709e



TROUSSE MUNICIPALE

Colorimètre, comparateur, disques, 6 fonctions. Eprouvettes carrées, et accessoires. Analyse Chlore, pH, TAC, TH Calcique et Stabilisant (Acide Cyanurique). FONCTIONNE AVEC DES PASTILLES DPD. Analyse chlore/pH/stabilisant.

z276fap129c



EPROUVETTE RONDE

10 ml. En verre. Lot de 5. Grandes z276fpt595 Larges z276fpt555



EPROUVETTE CARRÉE

10 ml. En verre. Lot de 5 z276fpt521/5

PASTILLES

DPD 1

Boîte de 250.

Noire pour photomètre z276fap011

Verte manuelle z276fat010

DPD 3

Boîte de 250.

Noire pour photomètre z276fap031/1

Verte manuelle z276fat030

DPD 4

Boîte de 250.

Noire pour photomètre z276fap041

Verte manuelle z276fat040

DPD stabilisant

Boîte de 100

z276fap087

Boîte de 250 z276fat087/250

DPD Phenol red

Boîte de 250.

z276fap130

Verte manuelle z276fat130



THERMOMÈTRE BLACK & DECKER
Thermomètre électronique par infra rouge.

z094ftid100-xj



THERMOMÈTRE BOUÉE
Thermomètre flottant.

z246f46530



THERMOMÈTRE CLASSIQUE
Thermomètre ancre.

z246f852021010



THERMOMÈTRE ÉLECTRONIQUE

Thermomètre électronique avec sonde.

z368fth98509n



PERCHE DE PRÉLÈVEMENT

Avec perche télescopique 1,5/2,5m et becher avec bec verseur de 500ml.

Perche télescopique z251fbur-53550250
Bec verseur z251fbur-53545050

Gamme



GAMME AQUAFITNESS

Sono

Aquabike/Aquaparcours Design

	HEXA SONO	SONO OPTIMA	OPTIMA 100	OPTIMA 200	HEXA JUMP	HEXA RUN	HEXA MULTI EXERCICE	ONE 100
Poids	43,5 kg	7 kg	14 kg	16 kg	9 kg	25 kg	20 kg	15,2 kg
Dimensions	46 x 38 x 77 cm	43 x 26 x 54 cm	115 x 92 x 66 cm	120 x 160 x 66 cm	ø 106 cm - H.22 cm	135 x 82 x 153 cm(déplié)	ø 98 cm - H.170 cm	84 x 60,4 x 120 cm
Matière	Bois, plastique, inox	Plastique	Polyéthylène/ inox	Polyéthylène/ inox	Polyéthylène/ inox	Polyéthylène/ inox	Polyéthylène/ inox	Inox 316 L
Profondeur d'utilisation	—	—	120 - 140 cm	120 - 170 cm	80 - 170 cm	120 - 140 cm	160 - 180 cm	110 - 150 cm
Tampons - roulettes	Non - 4	Non - 2	8 - 2 à l'avant	9 - 2 à l'avant	8 - sans	8 - 4 à l'avant	10 - sans	4 - 2
Couleurs	1	1	8	7	7	7	7	—
Frein	—	—	Sans	Avec	—	Avec	—	Sans
Prix HT								
Numéro de page	47	47	48	49	52	52	52	50

aquafitness

by Hexagone



Aquabike/Aquaparcours Sport



Aquastrength

ONE 200	ONE 300	RESORT 100	RESORT 200	HEXA ELLIPTIQUE	HEXA JUMP PREMIUM	HEXA RUN PREMIUM	AQUASTRENGTH
18,3 kg	20 kg	18,3 kg	25,1 kg	25,9 kg	5 kg	32,8 kg	0,200 kg
127 x 60,4 x 101 cm	127 x 60,4 x 101 cm	127 x 60,4 x 115 cm	127 x 60,4 x 101 cm	135 x 60,6 x 145 cm	ø 91 cm - H.21 cm	127 x 65 x 139 cm	—
Inox 316 L	Inox 316 L	Inox 316 L	Inox 316 L	Inox 316 L	Inox 316 L	Inox 316 L	ABS
110 - 150 cm	110 - 150 cm	110 - 150 cm	110 - 150 cm	110 - 150 cm	100 - 140 cm	120 - 140 cm	Non limitée
4 - 2	4 - 2	4 - 2	4 - 2	4 - 2	5 - sans	6 - 2	—
—	—	—	—	—	—	—	Bleu et rose
Sans	Sans	Sans	Sans	Sans	—	Sans	—
50	50	50	50	53	53	53	54



AQUAFITNESS sono AQUAFITNESS run AQUAFITNESS

“ 3 raisons d'organiser les cours d'aquafitness avec Hexagone ”

1 Notre équipe qualifiée



Simon Rives :

Votre moniteur
Aquastrength, Aqua bike,
Aqua Jump et Aqua
fitness!

- ancien poloïste
- étudiant en STAPS et BE
- un goût prononcé pour la réalisation de cours chorégraphiés

Alexa Labbé Dutot :
Votre monitrice Aqua
fitness et Aqua bike !

- issue du monde de la natation synchronisée
- un parcours STAPS et un BE
- une énorme soif d'apprendre et de développer les nouveautés Aqua fitness.



Valentin Louvel :

Votre moniteur Aqua
fitness et Aqua bike !

- triathlète au parcours universitaire complet et BE
- orienté vers le développement de ses compétences dans les activités aquatiques novatrices



2 Notre approche pédagogique

- ✓ Analyse de vos conditions de travail
- ✓ Programme adapté à vos besoins et suivant vos capacités
- ✓ Cours sur site avec des professionnels expérimentés (jusqu'à 15 personnes)
- ✓ Consultations et accompagnement par téléphone ou en visio conférence durant les 2 mois suivant la formation
- ✓ Certification et parcours de développement
- ✓ Support pédagogique, une liste vous est fournie à chaque formation ainsi que la playlist musicale correspondante

3 Nos programmes

- ✓ Conçus en partenariat avec des kinésithérapeutes et suivant de nombreuses études physiologiques sur les bienfaits de l'eau par le sport
- ✓ **Niveau 1 « Débutant » :**
journée de formation basique, 6h
- ✓ **Niveau 2 « Avancé » :**
formation thématique, 8h
 - Aqua bike
 - Aqua jump
 - Aquastrength
 - AquaGym
 - Aquaparcours...
- ✓ **Niveau 3 « Professionnel » :**
formation spécialisée, 8h
 - programmes pré/post natal
 - circuit training
 - programme spécial post cancer du sein
 - programme sur-mesure en fonction de vos attentes

LE
ZOOM

*Sono special
aquafitness!*



Poignée de transport renforcée
Facile à déplacer

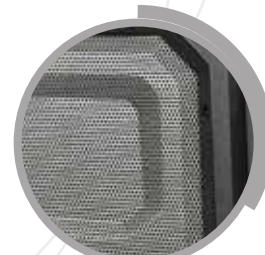

Baffle plastique
orientée vers le bassin



Indicateur niveau batterie,
interrupteur on/off etc...
sur le panneau latéral



Boutons mécaniques pour réglages
sur le panneau avant



HEXA SONO OPTIMA

- Puissance 140 W.
- Construction PVC.
- Connectiques : AUX-In : 1, entrée auxiliaire: 1, prise micro, USB, lecteur de cartes SD : 1.
- Connexion Bluetooth.
- Poids 7 kg. Légère et maniable avec ses 4 roues.
- Dim.: L.43 x P.26 x H.54 cm.

z283f954455



Matériel Sono



KIT AÉROBIQUE PLUS

- Pour le moniteur d'aquagym.
- Portée 100 m.
- Grande autonomie.
(Fourni sans micro main).

z123fkewm202h

*special
nage synchronisée!*



HAUT PARLEUR SUBAQUATIQUE

- Pour nage synchronisée.
- Puissance 60 W.
- Longueur de câble 5 m.
- Poids 6 kg.

z123faqrm

Design Aquafitness



8 couleurs



Super confort !



Sortie d'eau aisée



Optima 100

HEXA BIKE OPTIMA 100

- Idéal pour les séances de remise en forme
- Pieds démontables
- Existe en 8 couleurs

	Blanc	xs108n000
	Rouge	xs103n000
	Bleu clair	xs105n000
	Bleu roi	xs106n000
	Vert	xs104n000
	Jaune	xs101n000
	Orange	xs102n000
	Rose	xs107n000

Poids	14 kg
Profondeur d'utilisation	120 - 140 cm
Dimensions (LxPxH)	115 x 92 x 66 cm

New

Coloris blanc

Pièces détachées



SELLE CONFORT

Selle mousseée, réglable en hauteur.

z645h0003



VENTOUSE

Ventouse transparente semi rigide avec vis inox intégrée.

z645h0004

Vitaminées !

Aquabike design

Gamme aquafitness



FLASHEZ POUR VOIR LA VIDÉO

pour HEXA BIKE



PÉDALE

Forme ergonomique. Idéale pour toutes les pointures.

z645h0030n000



SANGLE

Sangle en PVC armé pour pédale.

z645h0016



CHAUSSURE AQUA BIKE

Taille 36 à 46.

z183hntprt



Réglages en hauteur et profondeur du guidon



Réglage en hauteur de la selle



Facile à déplacer grâce à ses 2 roulettes frontales.



PÉDALE MASSANTE

FREIN SYSTEME



Optima 200

HEXA BIKE OPTIMA 200

- Fabriqué en polypropylène
- Les pièces en mouvement sont en inox (garantie 7 ans anti corrosion)
- Il peut être utilisé avec ou sans chaussures d'aquagym.

Avec frein

Poids

16 kg

Profondeur d'utilisation

120 - 170 cm

Dimensions (LxPxH)

120 x 160 x 66 cm

- Rouge
- Bleu clair
- Bleu roi
- Vert
- Jaune
- Orange
- Rose

- xbf003n006
- xbf005n006
- xbf006n006
- xbf004n006
- xbf001n006
- xbf002n006
- xbf007n006



RÉSISTANCE PROGRESSIVE

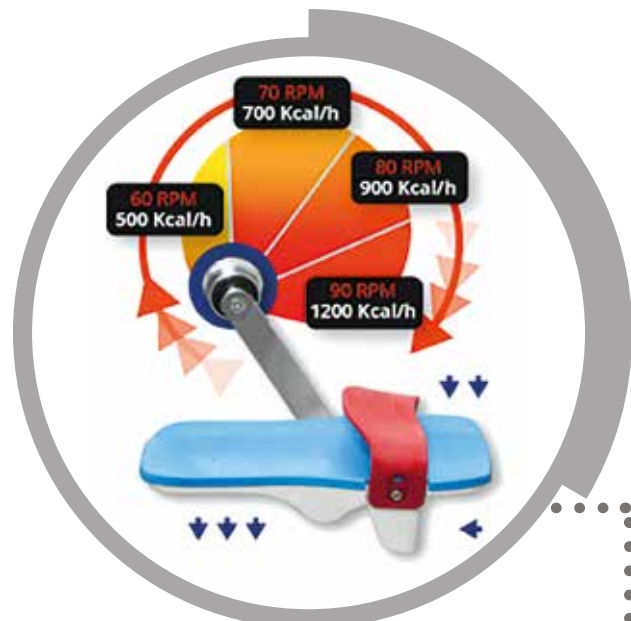

Pédale ergonomique, utilisation possible pieds nus

Rampe

RAMPE DE MISE À L'EAU
 Double plan incliné permettant le roulage de l'aquabike et sa mise à l'eau à l'endroit de l'escalier dans un bassin de 1 m de profondeur. Fabrication en inox électropoli
 Dimensions : 2,10m x 0,88m.

z190fsl01

Siège réglable (dépend du modèle)



Kit barre multi exercice

Pédale testée biologiquement
 Class VI 6.6.1 ISO
 10993-5/10/11
 Fabriquée en France

120
 MAXI

L'aquabike

OPTION HYDRATATION

Porte bouteille et bouteille 0,5 l



OPTION PLAGE

Kit plateformes avec roues pour la plage



version sport !

Le choix de votre Hexabike en fonction de l'utilisation :

SPORT PREMIUM

SPORT RESORT



HEXABIKE
ONE 100 120 MAXI

Modèle light

- Pour l'exercice cardiovasculaire et le renforcement musculaire des jambes.
- Influe directement sur le soutien lombaire, l'équilibre et corrige les problèmes de posture.



HEXABIKE
ONE 200 120 MAXI

Modèle standard

- Modèle d'entrée de gamme professionnelle.
- Séduit par son design épuré et sa facilité d'utilisation.



HEXABIKE
ONE 300 160 MAXI

Modèle réglable

- Recommandé pour la rééducation ou bien pour l'entraînement personnalisé.
- Avec un réglage supplémentaire au niveau de la selle permettant de soulager les problèmes de dos.



HEXABIKE
RESORT 100 160 MAXI

Modèle hôtel & resort

- Destiné aux hôtels et resorts de vacances.
- Intègre un support publicitaire ou bannière frontale avec le nom de l'hôtel.

HEXABIKE
RESORT 200 160 MAXI

Modèle plage

- Le premier vélo aquatique pour une utilisation à la plage.
- Résistant à l'eau de mer.

CARACTÉRISTIQUES

	HEXABIKE ONE 100	HEXABIKE ONE 200	HEXABIKE ONE 300	HEXABIKE RESORT 100	HEXABIKE RESORT 200
Poids	15,2 kg	18,3 kg	20 kg	18,3 kg	25,1 kg
Châssis	Inox 316 L	Inox 316 L	Inox 316 L	Inox 316 L	Inox 316 L
Profondeur d'utilisation	110-150 cm	110-150 cm	110-150 cm	110-150 cm	110-150 cm
Dimensions	84 x 60,4 x 120 cm	127 x 60,4 x 101 cm	127 x 60,4 x 101 cm	127 x 60,4 x 115 cm	127 x 60,4 x 101 cm
Tampons	4	4	4	4	4
Roulettes	2	2	2	2	2

z247f0492-006

z247f0492-001

z247f0492-013

z247f0492-010

z247f0492-007



FLASHEZ POUR VOIR LA VIDÉO



Optima

Design Aquafitness



8 couleurs



Hexa Jump avec barre en option



FLASHEZ POUR VOIR LA VIDÉO



HEXA RUN

- Idéal pour les cours d'aquatrecing
- Repliable et facile à déplacer
- Dimensions : 135 x 82 x 153 cm
- Poids 25 kg

	Rouge	z645ft0001-03n000
	Bleu clair	z645ft0001-05n000
	Bleu roi	z645ft0001-06n000
	Vert	z645ft0001-04n000
	Jaune	z645ft0001-01n000
	Orange	z645ft0001-02n000
	Rose	z645ft0001-07n000



Avec barre de traction en option



FLASHEZ POUR VOIR LA VIDÉO

HEXA MULTI EXERCICE

- Barre en inox anticorrosion
- 10 ventouses de fixation
- Dimensions : Ø 98 cm, hauteur 170 cm
- Poids 20 kg

	Rouge	z645fpldnc003n000
	Bleu clair	z645fpldnc005n000
	Bleu roi	z645fpldnc006n000
	Vert	z645fpldnc004n000
	Jaune	z645fpldnc001n000
	Orange	z645fpldnc002n000
	Rose	z645fpldnc007n000

HEXA JUMP

- Idéal pour faible profondeur d'eau
- Plateforme en polypropylène
- Dimensions : Ø 106 cm, hauteur 22 cm
- Poids 9 kg

	Rouge	z645faqj003n000
	Bleu clair	z645faqj005n000
	Bleu roi	z645faqj006n000
	Vert	z645faqj004n000
	Jaune	z645faqj001n000
	Orange	z645faqj002n000
	Rose	z645faqj007n000



Qualité, finition du cordage

vitaminées !



SPORT PREMIUM



HEXA ELLIPTIQUE

- Réunit le stepper, le tapis de marche et le vélo statique
- Pédales anatomiques utilisables pieds nus
- Roulettes de transport intégrées pour le déplacement

z247f0492-002



HEXA JUMP PREMIUM

- Idéal pour un entraînement amusant et sans risque
- Dimensions : Ø 91 cm, hauteur 21 cm
- Poids 5 kg

z645haqji001n000



HEXA RUN PREMIUM

- Repliable et facile à déplacer
- Dimensions : 127 x 65 x 139 cm
- Poids 32,8 kg

z247f0492-005





Aquastrength*, 85% des

* aquastrength = aquaforce

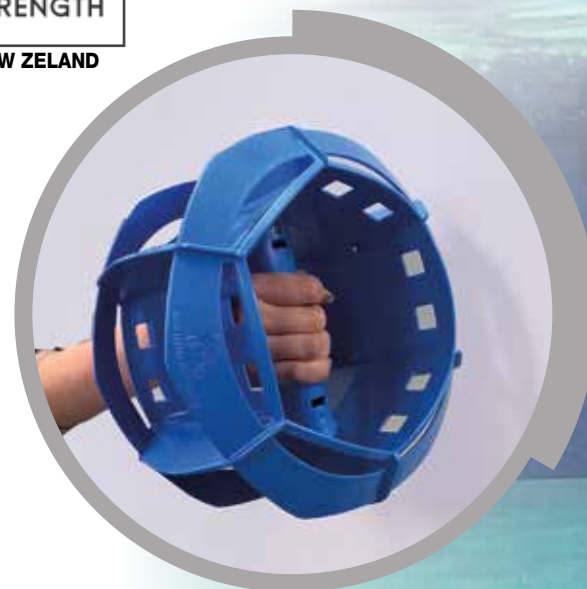

Bracelet 3D
Pales multi positions
ergonomique et résistant

3 avantages d'Aquastrength Système

L'Aqua Fitness en 3 Dimensions !

1 Pour tous les âges et tous les niveaux physiques.

L'équipement Aquastrength est spécialement conçu pour exploiter les caractéristiques 3D de l'eau. Plus une personne pousse et plus l'eau freine le mouvement. L'intensité et la résistance sont donc déterminées par l'utilisateur.

2 Pour tous les types d'entraînement.

- Entraînement cardio : Intensité forte et mouvements rapides.
- Réhabilitation : Mouvements souples pour une reconstruction des tissus.
- Bien-être : Mouvements simples et marches rapides.
- Sport : Permet d'imiter et de travailler des mouvements sportifs comme un swing (Golf), un revers (Tennis), un coup de pied (foot), boxe ...

3 Pour tous types de piscines.

Grâce à sa conception intelligente, l'équipement nécessite un stockage et un investissement limités. La matière plastique spéciale eau chlorée assure une grande longévité (contrairement aux matériaux en mousse).

”

N°1 dans le Pacifique



Rejoignez
le mouvement
mondial
aquastrength !

MUSCLES EN ACTION !

+
DE VITESSE

+
DE RÉSISTANCE



FLASHEZ POUR
VOIR LA VIDÉO



Chevillère à pales
Recréer un frein
au niveau des jambes
effet marche soutenue



Paire de Bracelets

Conçus pour être fonctionnels en 3 Dimensions
Matière ABS qualité marine

Rose z228hb00001n300 La paire

Bleu z228hb00001n500 La paire



Paire de Chevillères

Conçues pour être fonctionnelles en 3 Dimensions
Matière ABS qualité marine

Rose z228hb00002n300 La paire

Bleu z228hb00002n500 La paire

Kit complet

Contient 2 bracelets et 2 chevillères.

Rose z228hbk0001n300

Bleu z228hbk0001n500

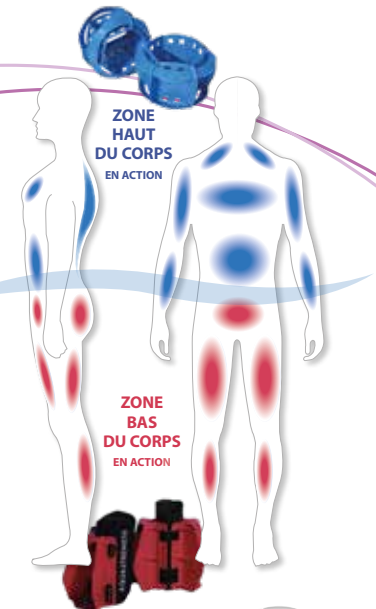

Gamme

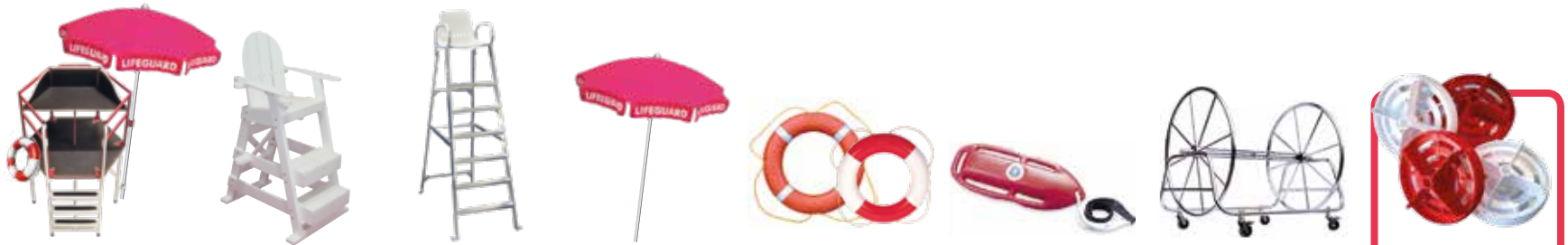

Maître nageur

Compétition

GAMME MNS - SÉCURITÉ	Maître nageur						Compétition	
	PLATEFORME	HEXA CHAIR	HEXA CHAIR ALU	PARASOL	BOUÉE	BOUÉE MNS	ENROULEUR	LIGNE DE NAGE
Prix HT								
Numéro de page	58	59	59	59	59	59	60	60



MNS-Sécurité

by Hexagone

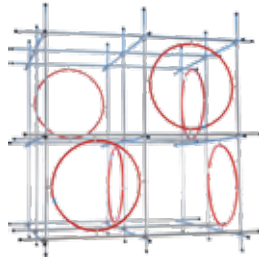

Aprentissage

Sécurité

CHRONOMÈTRE

FRITES

CAGE AQUATIQUE

TOBOGGAN

MÉGAPHONE

TALKY WALKY

SYSTÈME D'ALERTE

BOUTON PANIQUE SAUNA

61

62

63

63

64

64

65

65

GEUR chaise de surveillance MAÎTRE NAGEUR bouton pa

LE MATCH

PLATEFORME OU



FRIEDEL
PLATEFORME

PLATEFORME FRIEDEL

- Vue à 180°
- Acier inoxydable
- Support parasol et roues intégrées

i00001n000

OPTION CHAISE PIVOTANTE

- Vue à 360°

NC



GAIN DE PLACE



VISIBILITÉ 360°



POUR PARC AQUATIQUE, PLAGES, CAMPING



DESCENTE EN REGARDANT LE BASSIN



CONFORTABLE, ERGONOMIQUE

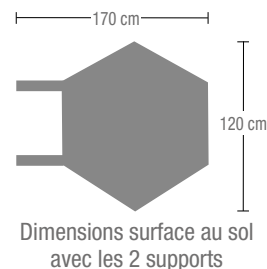
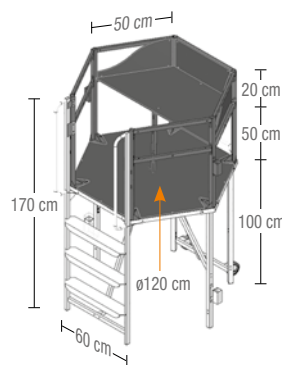

CHAISE, QUE CHOISIR ?

**HEXA
CHAIR**



Recyclage PEHD
plastique



GAIN DE PLACE



VISIBILITÉ 360°



POUR PARC AQUATIQUE, PLAGE, CAMPING



DESCENTE EN REGARDANT LE BASSIN



CONFORTABLE, ERGONOMIQUE



HEXA CHAIR

- 3 modèles 100% recyclable
- Double marche anti dérapante
- Support parasol et porte gobelet intégrés

1 marche	Poids 35 kg	z093flg505w
2 marches	Poids 50 kg	z093flg510w
3 marches	Poids 70 kg	z093flg515w



Chaises aluminium

6 marches H.2.36 m
5 marches H.2.18 m
4 marches H.2 m

HEXA CHAIR ALU 4, 5, 6 MARCHES
Très légère, solide et stable.

4 marches	z569h505-4
5 marches	z569h505-5
6 marches	z565f505

PARASOL POUR MNS

- Tissu spécial 100% acrylique.
- ø 180 cm, hauteur 140 cm
- Manche en aluminium ø 40 mm

z241h90/10d180-11-n000

Secours

BOUÉE PLASTIQUE
En polyéthylène.

ø 60 cm, 1,3 kg	z268f5bo010100
ø 75 cm, 2,5 kg	z569f722

COFFRE À BOUÉE SUR POTEAU
Peut contenir 1 bouée non incluse.

ø 60 cm.	z134hsvtcr600pt
ø 75 cm.	z134hsvtcr750pt

COFFRE À BOUÉE MURAL
Peut contenir 1 bouée non incluse.

ø 60 cm.	z134hsvtcr600mr
ø 75 cm.	z134hsvtcr750mr

PERCHE DE SECOURS
Anneau aluminium anodisé.
Longueur 3m.

z569f903

TUBE DE SAUVETAGE
En mousse recouvert de vinyl.
127 cm de long.

z205f4-8496

BOUÉE MAÎTRE NAGEUR
En plastique rouge.
Dim.: 31,7 x 21,2 cm.

z205f80337

Une ligne de nage adaptée



Qualité inox
316 L



Roulettes pivotantes
à 360° avec frein



ENROULEURS DE LIGNE DE NAGE INOX

• Longueur 180 cm

	25m	50m
ø 100	6	3
ø 125	4	2
ø 150	2	1-2

z204f006-0668

• Longueur 120 cm

	25m	50m
ø 100	3	2
ø 125	2	1

z204f006-0669



Floteur ø100 mm
Entraînement

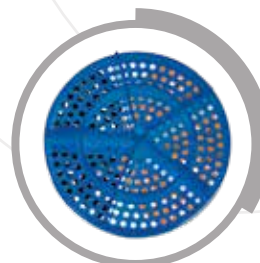

Floteur ø125 mm
Standard

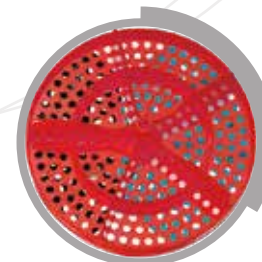











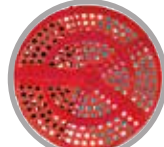
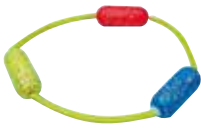

Floteur ø150 mm
Compétition



à chaque besoin !

Le choix de vos lignes de nage :

FLOTTEURS	LIGNES DE NAGE SÉPARATION		ENTRAÎNEMENT	LIGNES DE NAGE PVC BRISE VAGUE COMPÉTITION		
	Styropor	PVC		Ø 100	Ø 100	Ø 125
						
						
	*Livrées non montées	*Livrées non montées				
	25 m z354f9291	25 m z354f9289	25 m z020fh025	25 m	25 m	25 m
	50 m z354f9292	50 m z354f9290	50 m z020fh026	50 m	50 m	50 m
FIL	CORDE	CORDE	INOX	INOX	INOX	INOX
ACCROCHE	TENDEUR SIMPLE	TENDEUR SIMPLE	 CLIQUET	 CLIQUET	 CLIQUET	 CLIQUET

Chronomètres - distributeur



CHRONOMÈTRE

Taille 40 cm. Fonctionne avec piles non fournies. Existe en 3 couleurs : bleu, rouge, jaune (à préciser).

z569f4258



CHRONOMÈTRE MURAL

4 aiguilles.
Dimensions : 62,5x62,5x10 cm.
Consommation électrique 10 W.
Conçu pour être utilisé à des températures de 10 à 35°.

z020fh092b



DISTRIBUTEUR DE LIGNE

Idéal pour le nez de margelle des bassins et les flotteurs de lignes de nage.

z197f10111021



SAC DE RÉCEPTION

Sac de réception de lignes de nage.

NC



L'innovation pour l'apprentissage sous l'eau



L'extrémité possède un flotteur en mousse EVA



Enrouleur en tube PVC sur le rebord de la piscine

L'ENROULEUR ROLLI-BLUE

L'enrouleur Rolli-Blue et sa bache à trou permet d'exercer les enfants à mettre la tête dans l'eau et au fur et à mesure d'aller toujours plus profond. Le fun pour les enfants. Un nouvel outil de travail performant et léger.

Le système est simple :

- L'extrémité possède un flotteur en mousse EVA permettant de faire environ une largeur d'un couloir de nage avec un seul point d'accroche.
- La bache possède un lest pour s'assurer de rester en position droite lors des exercices.

Pari réussi pour ce Rolli-Blue !

z094f70205



La bache se déroule afin de positionner le trou de nage à la profondeur désirée

Apprentissage



PULL-BUOY

- 140 mm d'épaisseur, forme de 8.
- Antimicrobien, antibactérien.

z354f9230

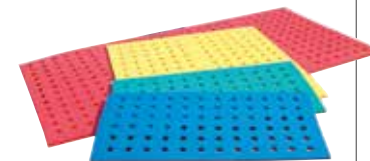

TAPIS BÉBÉ À TROUS

- En mousse densité 40 kg/m³.
- Epaisseur 1,5 cm.

100 x 50 cm
z354f7160
200 x 100 cm
z354f7081



CEINTURE RENFORCÉE

- Ceinture 4 ou 5 flotteurs.
- Boucle inox.

4 flotteurs
z569f6924
5 flotteurs
z569f6925



PLANCHE

- Dimensions : L.40 x P.28 cm.
- Epaisseur 4 cm.

Sans poignées
z569f1995
Avec poignées
z020fj031



PADDLE

- Paddle training élastiques plats 20 x 13 cm.

La paire.
Paddle Junior
z569f1995
Paddle Sénior
z569f1996



FRITES

- Ø 8 cm.
- Pour bébé, aqua gym, éducatif, relaxation.

Lot de 10.

Rondes z354f72411
Carrées z354f7240



TOBOGGANS BIMB'GLISS et BIMB'PÉDA

- Polyvalent et modulable
- Le plancher gonflable protège l'utilisateur des chocs violents
- Les flotteurs périphériques empêchent les chutes
- Marches antidérapantes

NC

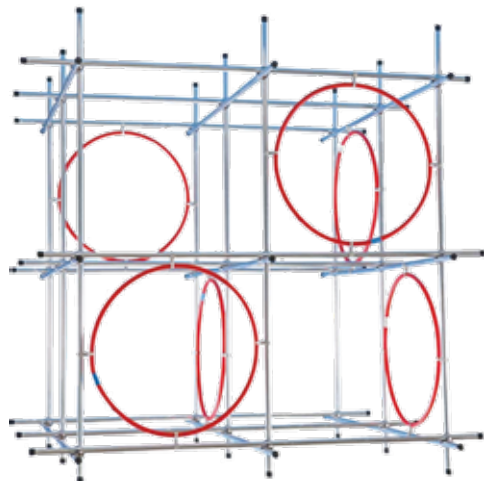

CAGE AQUATIQUE

- En aluminium peint qualité marine.
- Plusieurs modèles disponibles.

1,5 x 1,5 x 2 m z569f530

2 x 2 x 2 m z569f606



TOBOGGAN BIGLISS

Avec ou sans support, idéal pour les jeux de glissades.

z354f6012

Support toboggan

z354f7033



TOBOGGAN ÉLÉPHANT

- Dimensions : 220 x 100 x 125 cm
- En fibre de verre et acier inox 316Ti
- Poids : env. 160 kg.

z252hsltdssdmb



TOBOGGAN DUMBI

- Dimensions : 170 x 80 x 110 cm
- En fibre de verre et acier inox 316Ti
- Poids : env. 70 kg.

z252hsltdfgdmb



TOBOGGAN COMPACT

- Idéal pour espace réduit (130 cm nécessaires pour le placer)
- Dimensions : 80 x 170 x 230 cm
- En fibre de verre et acier inox 316Ti

z252hsltdfgcmp



TOBOGGAN ARC-EN-CIEL

- Sécurisé par son escalier surdimensionné et sa main-courante en acier inox.
- En option un podeste pour s'adapter à tout profil de bassin.
- Dimensions : 250 x 65 x 130 cm
- En fibre de verre et acier inox 316Ti
- Poids : env. 140 kg

z252hsltdfgmrb

Jeux bébé/ enfant



CIBLE POUR FOND PISCINE

- 6 balles incluses.
- Dimensions : 1,5 x 1,5 m.

NC



JEUX POUR FOND PISCINE

- Normes européennes jouet EN71-3.
- Dimensions : 2 x 1 m.

NC

TALKY WALKY **OU** SPARTEL, **LE MATCH**

Communication



TÉLÉPHONE DATI ANTI CHOC

- Compatible tous opérateurs en GSM.
- Bouton d'urgence SOS.

NC



MÉGAPHONE

- Porte-voix + sirène.
- Fourni sans piles.

z569f7566



SIFFLET

- Sifflet à bille en plastique.

z354f93741



CLOCHE

- Cloche à mouleure fixe.

NC

REDONDANCE DE L'INFORMATION



CONFIGURABLE, MODULABLE, EVOLUTIF



DISTANCE D'EMISSION MESSAGE



CONÇU POUR ENVIRONNEMENTS HUMIDES



CONFORTABLE, ERGONOMIQUE



TALKY WALKY MOTOROLA T60

- Entièrement équipé, solide et élégant.
- Connecté lors de vos déplacements jusqu'à 8 kms de portée (selon terrain).
- Appareil sous licence avec un écran LCD, 8 canaux.

Le lot de 2

z701fmo60

QUE CHOISIR ?

Le meilleur système d'alerte sans fil !



REDONDANCE DE L'INFORMATION	10
CONFIGURABLE, MODULABLE, EVOLUTIF	10
DISTANCE D'EMISSION MESSAGE	5
CONÇU POUR ENVIRONNEMENTS HUMIDES	10
CONFORTABLE, ERGONOMIQUE	7

UN BOUTON PANIQUE POUR :



Avertir au bord du bassin lors d'une procédure de sauvetage...



Avertir dans un sauna ou hammam non surveillé lors d'un malaise...



Avertir à la caisse lors d'une agression...



Avertir dans les vestiaires pour demander de l'aide...



Avertir dans le local technique en cas de chute ou intoxication...

Bouton pour usager



BOUTON PANIQUE STANDARD MURAL
 • Simple, étanche. • Se fixe partout.
 • Pile 3,2 V. • IP 65. • 1 message.

egs002n001

Idéal pour des zones non surveillées



BOUTON PANIQUE HAUTE TEMPÉRATURE, SPÉCIAL SAUNA - HAMMAM
 • Simple, étanche. • Se fixe partout.
 • Résiste à une température de 110°. • Mécanique. • IP 65. • 1 message.

egs004n000 + egs005n00

Bouton pour équipe



BOUTON PANIQUE SPÉCIAL ANNONCE
 • Simple, étanche. • Se fixe sous un bureau, sur une chaise de surveillance, au mur...
 • Pile 3,2 V. • IP 65.
 • 3 messages d'annonces prédéfinies.

egs003n001

Fixe, pour les maîtres nageurs, caissières



RADIO-COMMANDE ANTI CHOC
 • Simple, étanche, mobile.
 • Choix de la zone.
 • Pile 3,2 V.
 • IP 68.

egs001n000

Mobile, pour les agents d'entretien, techniciens

Boîtier de réception



BOÎTIER SPARTEL LED ET HAUT PARLEUR
 • Nécessite une prise 220V.
 • Puissance 20 W.
 • Avec bouton stop. • IP 65.

eks001n000

Affiche la zone ou le bouton vient d'être déclenché



RÉPÉTEUR DU SIGNAL SPARTEL
 • 220V. • Transmission 100 m. • IP 66.

Simple eks005n000

Traversée mur eks006n000

...et pour être certain de passer partout, le boîtier répéteur

Gamme



Vestiaire douche

Rangements

GAMME
ÉQUIPEMENT

ÉSSOREUSE MAILLOT

DISTRIBUTEUR CAPSULE

AVERTISSEUR DOUCHE

HEXA CHAISE BÉBÉ

SÈCHE CHEVEUX

SÈCHE CHEVEUX

RANGEMENT PLASTIQUE

RANGEMENT ALU

Prix HT

Numéro de page

68

68

68

69

69

69

70

71



équipement

by Hexagone

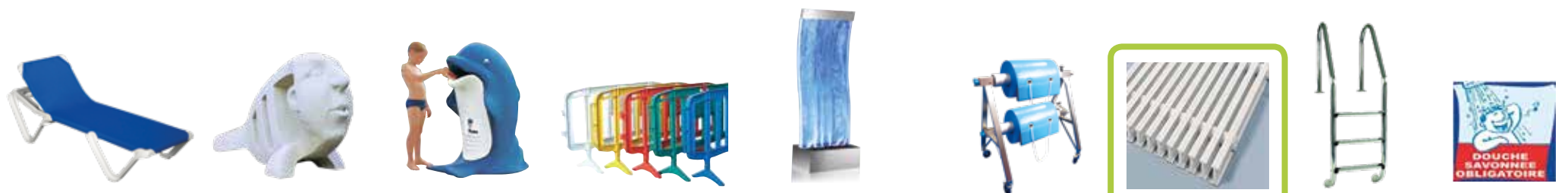

Mobilier piscine

Bord de piscine

Signalétique

BAIN DE SOLEIL	SCULPTURES	POUBELLES	BARRIÈRES PLASTIQUES	FONTAINES BUBBLE FIZZ	ENROULEURS COUVERTURE	GOULOTTES	ÉCHELLES	PANNEAUX
72	73	73	73	73	74	76	77	79



sèche maillot de bain

EQUIPEMENTS

rangements

EQUIP

LE ZOOM DRY 'N' GO® !



FLASHEZ POUR VOIR LA VIDÉO



95% de l'eau du maillot de bain éssorée en moins de 10 secondes!



1. Mettre le maillot de bain encore mouillé dans l'essoreuse



2. Refermer le couvercle pour désactiver la sécurité avant d'essorer



3. Appuyer 5 fois sur la pédale pour essorer



4. Évacuation de l'eau par un tuyau extérieur. option d'un bac récupérateur



Photos non contractuelles



ÉSSOREUSE DE MAILLOT DE BAIN

Service supplémentaire à votre clientèle. Confort après la baignade. Évite les maillots de bain humides et les flaques d'eau dans le vestiaire.

- Poids 30 kg
- Acier inoxydable
- Dimensions : 82 x 54 x 35,5 cm

Manuel xdng-n000

Motorisé z184hssd-silver



Hygiène - Douche



Capsules Gel
z169hcapshrgl

A l'unité

Capsules Shampoing
z169hcapsshmp

A l'unité



DISTRIBUTEUR DE CAPSULES GEL COIFFANT OU SHAMPOING

Peut contenir jusqu'à 250 capsules.

Gel coiffant

z169hvdgelstkn000fr

Shampoing

z169hvdshpstkn000fr

DISTRIBUTEUR DE SURCHAUSSURES

Jusqu'à 250 capsules

z169hvdshoecvrm000gb

CAPSULES AVEC SURCHAUSSURES

A l'unité

z169hcapsshoeocr



DOUCHE SAVONNEE OBLIGATOIRE

AVERTISSEUR SONORE DE DOUCHE OBLIGATOIRE

Largeur 20 cm. Hauteur 30 cm. 220V/24V DC. Capteur infrarouge.

eks004n000

Détecteur de passage jusqu'à 5 m



Empilable !

HEXA CHAISE BÉBÉ POUR LA DOUCHE

Dimensions (LxPxH) :
60 x 50 x 76 cm. Poids 3,9 kg.

Noir gris z195fm212bg

Noir rouge z195fm212br



BABYCHAIR DELUXE

Dimensions (LxPxH) :
40 x 60 x 120 cm. Poids 23 kg.

z161fbbdchpre



TABLE À LANGER

Dimensions (LxPxH) :
120 x 65 x 73 cm.

z165ftbl



TABLE À LANGER

Fixation horizontale ou verticale.
Charnières renforcées.

Horizontale z153f112523

Verticale z153f113778



BABY PATAGEOIRE

Dimensions (LxPxH) :
45 x 55 x 55 cm.
Poids 13 kg.

z161fbbptg



PANNEAU DOUCHE OBLIGATOIRE

Largeur 30 cm. Hauteur 30 cm.

PVC rigide zs0026n000

Adhésif zs0062n000



Sur-chloration Pédiluve



PÉDICHLORE

Doseur de chlore pour pédiluve.

En galet de 250g

z238f7000014

COMPARATIF

7 produits spécifiques pour le confort après la douche

Système anti-vandalisme !



Réglable en hauteur 55 cm



Avec miroir !

Réglable en hauteur 53 cm



Autres modèles nous consulter

GAMME SÈCHE CHEVEUX/ MAIN

	1 MURAL	2 RÉGLABLE	3 FIXE COULEUR	4 À POTENCE COULEUR	5 MURAL À FLEXIBLE	6 MURAL	7 SÈCHE MAIN
Puissance	1800 W	1800 W	2000 W	2000 W	750 W	1400 W	800 W
Débit d'air	38 l/sec	38 l/sec	258 m³/h	258 m³/h	—	55 km/h	305 km/h
Poids	3,5 kg	4,5 kg	4 kg	19 kg	2,4 kg	1,2 kg	3,6/4,9 kg
Dimensions (LxPxH)	27 x 16 x 33 cm	14 x 8 x 104 cm	24,5 x 30 x 30,5 cm	25 x 38 x 121 cm	26 x 17 x 26 cm	24 x 15 x 28 cm	26 x 15 x 33 cm

Prix HT

	Manuel z661ftth1800	Manuel z661ftth1800hh1800					ABS blanc z661ftb80a	ABS blanc z130fgw02.03.01.00	ABS blanc z661f01861.w
	Automatique z661ftth1800e	Automatique z661ftth1800ehh1800	Potence z569f1601ral1034	Vert blanc z569f1601ral6019	Rouge feu z569f1601ral3000	Gris clair z569f1601ral7095	Bleu turquoise z569f1601ral5018	Bleu ciel z569f1601ral5015	ABS noir z130fgw02.03.01.03

Optima Plastique

5 coloris
au choix
sur toute
la gamme
de rangement



Jaune

Bleu

Rouge

Crème

Vert

Autres modèles, nous consulter

Étagères



ÉTAGÈRE 4 RAYONS
Dimensions (LxPxH): 150x50x190 cm.

z303f2131tt



ÉTAGÈRE 3 RAYONS
Dimensions (LxPxH): 150x31x135 cm.

z165fs(cr)



ÉTAGÈRE RANGEMENT TAPIS
Dimensions (LxPxH): 140x60x225 cm.

z165fms(pr)



ÉTAGÈRE RANGEMENT FRITES, PLANCHES, CEINTURES
Dimensions (LxPxH): 135x57x150 cm.

z165fndl1350



ÉTAGÈRE BOX FERMÉ
Dimensions (LxPxH): 135x57x150 cm.

z165fndl1350dr

Bacs



BAC FRITES
Dimensions (LxPxH): 72x65x105 cm.

z165fndl(mini)



BAC PETITS OBJETS
Dimensions (LxPxH): 120x70x90 cm.

z303f2230

Avec couvercle
z303f2235
478€HT



RANGEMENT AQUAGYM
Dimensions (LxPxH): 144x69x111 cm.

NC



GRAND RANGEMENT AQUAGYM
Dimensions (LxPxH): 198x69x111 cm.

NC



BAC CABINET AQUAGYM
Dimensions (LxPxH): 126x76x156 cm.

NC

Bancs



BANC SIMPLE
Dimensions (PxH): 35x49 cm.

L.90 cm z165fb900/350
L.150 cm z165fb1500/350



BANC SIMPLE LONG
Dimensions (PxH): 45x49 cm.

L.200 cm z165fb2000/450
L.300 cm z165fb3000/450



BANC DOUBLE
Dimensions (PxH): 75x49 cm.

L.150 cm z165fb1500/750
L.200 cm z165fb2000/750



BANC VESTIAIRE SIMPLE
Dimensions (PxH): 45x177 cm.

L.115 cm z165fbh1150/500
L.150 cm z165fbh1550/500



BANC VESTIAIRE DOUBLE
Dimensions (LxPxH): 150x87x177 cm.

z165fbh1500/870

Des rangements
étudiés pour votre
environnement piscine !

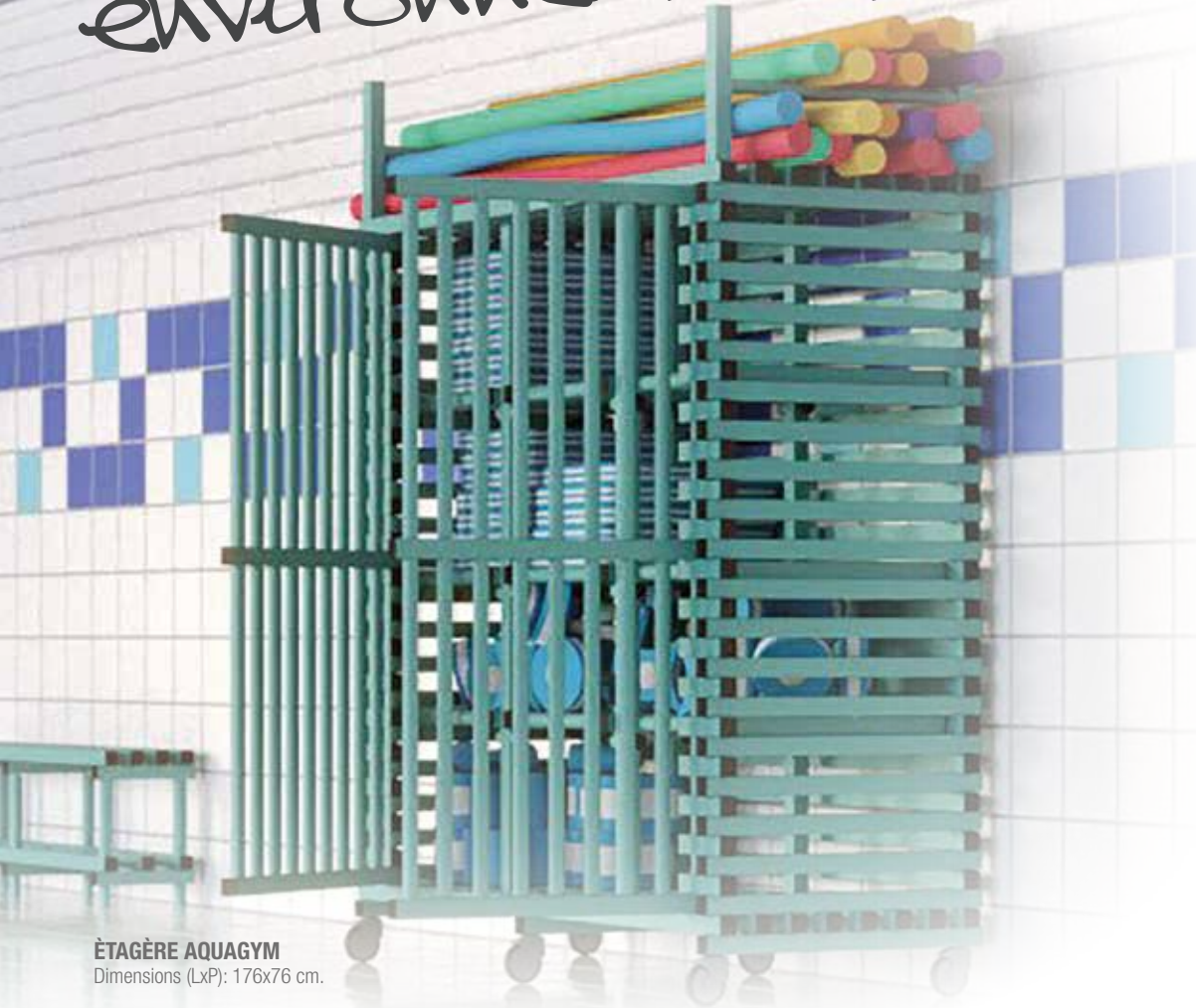

ÉTAGÈRE AQUAGYM

Dimensions (LxP): 176x76 cm.

H.192 cm (sans réhausse) NC

H.227 cm (avec réhausse) NC

ALUMINIUM PREMIUM



BAC ROBUSTE

Dimensions (LxPxH): 100x80x70 cm.

NC



BAC MULTI OBJETS

Dimensions (LxPxH): 100x65x95 cm.

z303f2232



Possibilité de fermer
pour la sécurité



ÉTAGÈRE

Dimensions (LxPxH): 150x62x148 cm.

z303f2237

- ✓ Résistance aux UV
- ✓ Traitement anti bactérien
- ✓ Empilable
- ✓ Pieds antiglisse

Faites vous une place au soleil !

Douche solaire disponible sur demande



8 couleurs au choix



Bleu



Blanc



Jaune



Vert



Orange



Sable



Rose



Corail

8 couleurs au choix pour bain de soleil réglable et fixe en toile



BAIN DE SOLEIL RÉGLABLE EN TOILE

La partie haute des transats est mobile et a 3 hauteurs possibles selon la position désirée.

- Les chaises longues sont en matière synthétique .
- Dimensions : 194 x 76 x 57 cm. Hauteur allongé env. 37 cm.
- Existe en 8 couleurs au choix (à préciser).

Bleu

z166fevarg-01/00

Bain de soleil - parasol



5 couleurs au choix

BAIN DE SOLEIL RÉGLABLE À LATTES

- 3 positions.
- Dimensions 194 x 77 x 57 cm.
- 5 choix de couleurs (jaune/ blanc / rouge/ bleu / vert, à préciser).

Blanc z166fevartg-white



5 couleurs au choix

BAIN DE SOLEIL FIXE À LATTES

- Fixe.
- Dimensions 194 x 76 x 49 cm.
- 5 choix de couleurs (jaune/ blanc / rouge/ bleu / vert, à préciser).

Blanc z166fevart-white



8 couleurs au choix

BAIN DE SOLEIL FIXE EN TOILE

- Fixe en toile.
- Dimensions : 194 x 77 x 57 cm. Hauteur allongé : 37 cm.
- Existe en 8 couleurs au choix (à préciser).

Corail z166fevar-39/00



PARASOL DÉPLIABLE

- Système de pliage facile et sécurisé
- Diamètre : 180 cm
- Poids : 4.3 kg

30 coloris disponible

NC

Sculptures



Avec fontaine d'eau en option

SCULPTURE FISCHMANN

- Avec fontaine d'eau en option
- Monochrome ou métallique en option
- Longueur : 1,3 m environ.

NC



SCULPTURE JONA

- Avec fontaine d'eau en option
- Monochrome ou métallique en option
- Longueur : 1,3 m environ.

NC

1,20 m de hauteur



SCULPTURE SIRÈNE

- Avec fontaine d'eau en option
- Monochrome ou métallique en option
- Longueur : 1,3 m environ.

NC

Poubelles - barrières



POUBELLE WILLY LE DAUPHIN

- Capacité 100 litres.
- H.120 cm, L.75 cm.
- Poids 23,6 kg.

z134hpbldaup



POUBELLE ARNOLD LA GRENOUILLE

- Capacité 70 litres.
- H.87 cm, L.74 cm.
- Poids 15 kg.

z134hpbldrain



BARRIÈRES PLASTIQUES

- Légère et facile à déplacer.
- Poids 6,5 kg.
- Blanc, jaune, rouge, vert, bleu (couleurs à préciser).

L.2 m Bleu z569f2398-bl



FONTAINES BUBBLE FIZZ

Les fontaines à eau et bulles changent de couleur, créant une atmosphère apaisante, les couleurs peuvent être changées par une simple pression sur la radio-commande, châssis en inox.

BUBBLE FIZZ DROIT

- H.184 x L.51 x P.29 cm
- Longueur câble : 1,5 m.

z129fwr3982eu

BUBBLE FIZZ COLONNE

- H.183 x L.38 x P.38 cm
- Longueur câble : 1,5 m.

z129fwr7158eu

Autres modèles, nous consulter

BUBBLE FIZZ SPIRALE

- H.183 x L.51 x P.29 cm
- Longueur câble : 1,5 m.

z129fwr8500eu

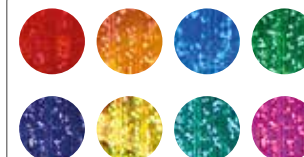

Exemples de couleurs possibles avec la télé-commande



*Economiser l'eau
et l'énergie!*

**COUVERTURE
BULLE
ÉCO**



de **250 à 550**m²

Film à bulles pour couverture d'été :

- Conserve la température de l'eau, évite l'évaporation et limite l'utilisation des produits de traitement
- Résiste aux agressions UV et aux nouvelles méthodes automatisées de traitement de l'eau
- Bulles souples pour un pliage et un enroulement facilité
- Possibilité d'adapter notre formulation au climat de chaque pays
- Découpe au laser de formes spécifiques

**COUVERTURE
FILET
HIVERNAGE**



de **250 à 550**m²

- Filet en polyéthylène d'une robustesse inégalée
- Opacité de 89% pour lutter contre la photosynthèse tout en laissant s'écouler l'eau.
- Fixations adaptées aux plages bois ou béton.
- Renfort PVC sous les sangles cousues 3 aiguilles pour une robustesse à l'épreuve du temps

**COUVERTURE
MOUSSE
OPTIMA**



5mm

Recommandée pour les piscines inférieures à 100 m²

- Couverture en mousse à cellules fermées flottante, isolante 5 mm
- Coloris : bleu.
- Assemblage avec renfort de 4 cm à chaque lé sur le dessus de la couverture.
- Renfort en toile polyéthylène armée de 7 cm sur le périmètre et à chaque lé sur le dessous de la couverture.
- Œillets en laiton

**COUVERTURE
MOUSSE
PREMIUM**

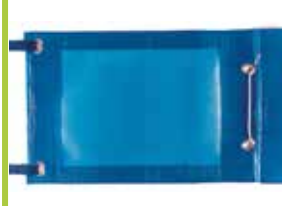

7mm

Recommandée pour les piscines supérieures à 100 m²

- Couverture en mousse à cellules fermées flottante, isolante 7 mm. Bleu.
- Assemblage avec renfort de 4 cm à chaque lé sur le dessus de la couverture.
- Renfort en toile polyéthylène armée de 7 cm sur le périmètre (sur le dessus de la couverture). Une sangle tous les 1 m.
- Côté enrouleur : œillets ovales - sangles de 2 m avec velcro et renfort - barre de traction.
- Côté opposé : flotteur de départ en mousse avec corde de traction.

Avec
couverture
PREMIUM
perte
de **0,65°C**

Sans
couverture
perte
de **5°C**



Emplacement branchement
version motorisé



Radiocommande
pour version motorisée

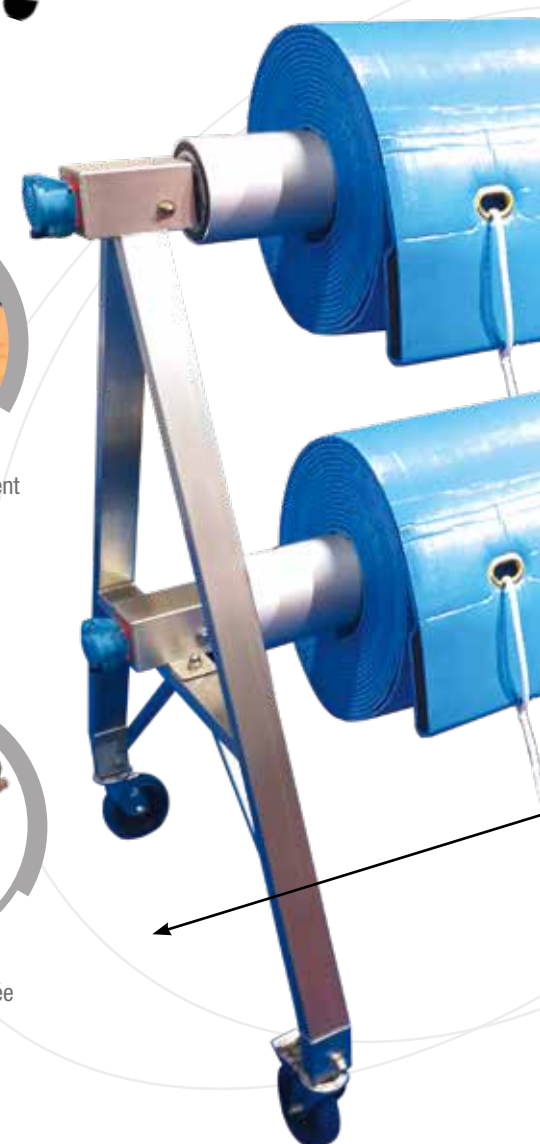

Le choix de vos enrouleurs :

Deca

10

**ENROULEUR MOBILE
SIMPLE**



Dim. maxi du lé	Manuel	Motorisé 120Nm*
5 x 25 m	z074fv-enca01300	z074fv-enca01400
6,25 x 25 m	z074fv-enca01301	z074fv-enca01402
8 x 25 m (manuel)	z074fv-enca01302	z074fv-enca01404
8,50 x 25 m		

*En 250 Nm, nous consulter

ENROULEURS DECA 10
Enrouleur simple manuel ou motorisé

- Pour piscine jusqu' à 8m x 50m
- Mât aluminium anodisé d'un diamètre de 130mm
- Maîtrise de la couverture grâce au frein à sangle

Deca

20

**ENROULEUR MOBILE
DOUBLE**



Dim. maxi du lé	Manuel	Motorisé 24V
5 x 25 m	z074f20025500	z074f20125500
6,25 x 25 m	z074f20026600	z074f20126600
8 x 25 m (manuel)	z074f20028500	z074f20128500
8,50 x 25 m		

ENROULEURS DECA 20
Enrouleur double manuel ou motorisé

- Pour piscine jusqu' à 16 x 25m
- Equipé de 2 axes permettant l'enroulement de 2 couvertures de 8m x 25m
- Deux mâts aluminium anodisés d'un diamètre de 130mm
- Maîtrise du déroulement de la couverture grâce au frein à sangle

Deca

30

**ENROULEUR MOBILE
PREMIUM**



Longueur	Type de mât	Référence/Prix
Moins de 9,10 m	Ø 127 mm en aluminium	NC
De 9,10 à 10,4 m	Ø 152 mm en acier inoxydable	NC
De 9,10 à 10,4 m	Ø 304 mm en acier inoxydable	NC

ENROULEURS DECA 30
Enrouleur premium manuel

- Idéal pour les grandes piscines avec beaucoup d'activité.
- Cadre en inox qualité marine avec top bois
- Roulettes tout inox
- Système mobile ou fixé sur la plage
- Disponible dans toutes les tailles jusqu'à 10,4m de longueur.



Manivelle pour enrouler ou dérouler la bâche



Largeur de 5 à 8,5 m



Roulettes tout inox



Nos goulottes solides et antidérapantes !



Blanc



Noir

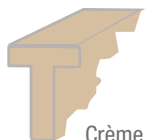

Crème



Gris



Ciel azur



Vert d'eau



Bleu océan



Bleu électrique

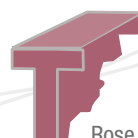

Rose



Vert intense



Plomb

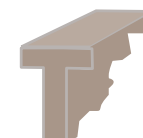

Caramel

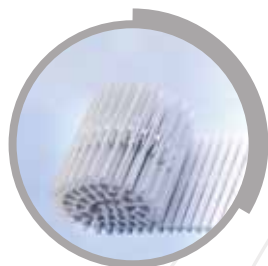

Goulotte enroulable



Goulotte courbable

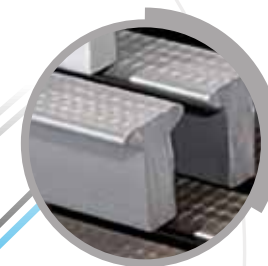

Goulotte en T



Goulotte en I

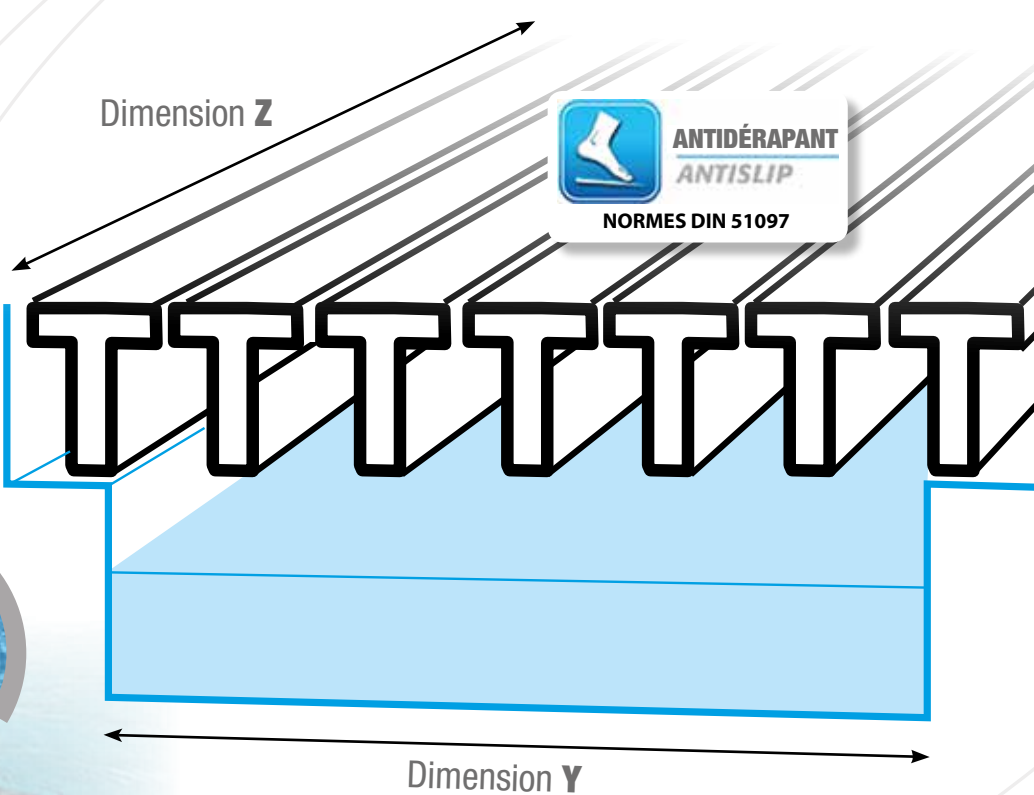

Dimension Z

Dimension X

Dimension Y



HAUTEURS DE GOULOTTES
NOUS CONSULTER
(suivant modèle)

Le choix de vos goulottes :

GOULOTTE PERPENDICULAIRE

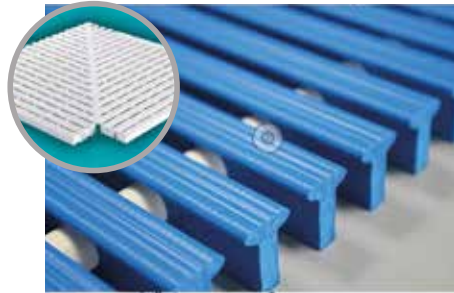

Hauteur (x)	Rigide (y)	Courbable (y)
22 mm	de 175 à 295 mm	de 150 à 295 mm
25 mm	de 175 à 400 mm	de 150 à 330 mm
30 mm	de 175 à 500 mm	de 150 à 330 mm
35 mm	de 175 à 900 mm	de 150 à 330 mm
Longueur (z)	en tronçons standards de 2.5 m	en tronçons standards de 1 m

GOULOTTE PARALLÈLE

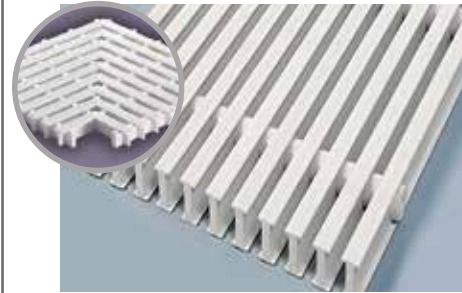

Hauteur (x)	Largeur (y)	Longueur (z)
25 mm en I	de 150 à 400 mm	éléments de 1 m
25 mm PVC	standard 245 mm	éléments 250 mm
25 mm PP	standard 245 mm	éléments 500 mm
25 mm	182, 254, 330 mm	éléments 333 mm
35 mm en T	de 150 à 400 mm	éléments de 1 m

GOULOTTE COURBABLE

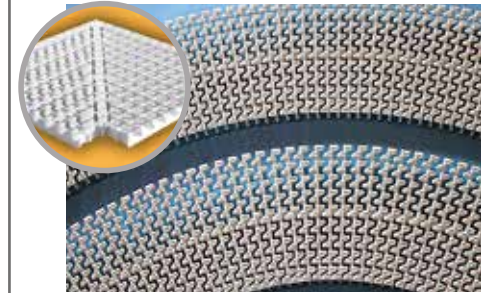

Hauteur (x)	Largeur (y)	Longueur (z)
25 mm	180, 200, 205, 250, 300 mm	segments de 1 m
35 mm	195, 245, 295, 335 mm	segments de 1 m

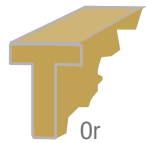

Nettoyage goulotte



BROSSE POUR GOULOTTE SPÉCIALE LINEO
Brosse cylindrique de 20 cm de largeur pour nettoyer les goulottes.

z702fm1042

Grille pour vestiaire



GRILLE PVC
• Grille PVC.
• Dim.: 33,3 x 33,3 cm.
• Résiste aux produits chimiques.

z113ffl.5000ral

Echelles



ECHELLE STANDARD
• Tube Ø 43 mm en acier inox poli.
• L. 50 cm.
• 3 marches.

z218f40153n

Autres modèles, nous consulter



ECHELLE ASYMÉTRIQUE
• Tube Ø 43 mm en acier inox poli.
• L. 50 cm.
• 3 marches.

z218f40131

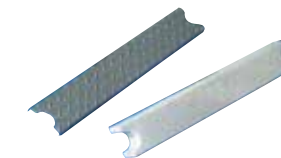

MARCHE PVC ET INOX

PVC

Inox



ANCRAGE ET TAMPON D'ÉCHELLE
En acier inox pour tube.

Ø 43 mm

Jeu de 2 tampons d'échelle droit en PVC

Ø 43 mm

LE **ZOOM**



À L'EXTÉRIEUR

2

Bouton panique standard mural à l'extérieur d'un sauna - hammam

À L'INTÉRIEUR

1

Spécial sauna Résistant à 110°



Un bouton panique pour avertir d'un malaise dans une zone non surveillée !

KIT SAUNA : BOUTON PANIQUE HAUTE TEMPÉRATURE, SPÉCIAL SAUNA - HAMMAM + BOÎTIER

- Simple, étanche.
- Se fixe partout.
- Résiste à une température de 110°.

- Mécanique.
- IP 65.
- 1 message.

eks014n000



Boîtier SPARTEL led et haut parleur

Matériel Sauna



THERMOMÈTRE SAUNA

- Thermo - hygromètre sauna.

z370fsac92300



SEAU EN BOIS

- Seau de sauna en bois.
- 4 litres.

z370fsac10003

LOUCHE EN BOIS

- Louche de sauna en bois.
- 36 cm.

z370fsac10640



SABLIER EN BOIS

- Sablier sauna.

z370fsac19900



PIERRES POUR SAUNA

- Roche en sac de 20 kg.

z370fac3000



LAMPE DE SAUNA

- Lampe de sauna 40 W.
- Livrée sans ampoule.

z370fsas21060t



REPOSE TÊTE EN BOIS

- Oreiller de sauna en bois.

z370fsas24000

Senteurs Sauna/ Hammam



EUCALYPTUS MENTHE

Rafraîchissant

1L z145fsaem100

5L z145fsaem500



POLYNÉSIE

Régénérant

1L z145fsapo100

5L z145fsapo500



FLEUR D'ORANGER

Déstressant

1L z145fsafo100

5L z145fsafo500



EUCALYPTUS MENTHE

Rafraîchissant

1L z145fhaem100

5L z145fhaem500



MÉDITERRANÉE

Régénérant

1L z145fhaem100

5L z145fhaem500



ORIENT

Positif

1L z145fhaot100

5L z145fhaot500



1 BIENVENUE



2 CAISSE



3 ENTREE



4 SORTIE



5 VESTIAIRE COLLECTIF



6 VESTIAIRE FEMME



7 VESTIAIRE HOMME



8 TOILETTES FEMME



9 TOILETTES HANDICAPÉ



10 TOILETTES HOMME

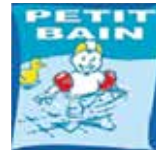

11 PETIT BAIN



12 GRAND BAIN



13 PATAUGEoire



14 SURVEILLANCE

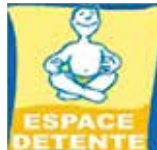

15 ESPACE DETENTE



16 HAMMAM



17 SAUNA



18 MAÎTRES NAGEURS



19 LOCAL MATÉRIEL



20 LOCAL TECHNIQUE



21 INFIRMERIE



22 INTERDIT



23 DOUCHE OBLIGATOIRE



24 BONNET DE BAIN OBLIGATOIRE



25 PÉDILUVE OBLIGATOIRE



26 NE JAMAIS LAISSER...



27 NE PAS COURIR



28 NE PAS FUMER



29 NE PAS MANGER... BOIRE



30 NE PAS PLONGER



31 NE PAS POUSSER



32 PAS DE BERMUDA



33 PAS DE CHAUSSURE



34 PAS DE MUSIQUE



35 PAS DE TÉLÉPHONE



En PVC rigide
30 x 30 cm



En adhésif
30 x 30 cm

	PVC rigide	Adhésif
1	ZS0016N000	ZS0052N000
2	ZS0014N000	ZS0050N000
3	ZS0017N000	ZS0053N000
4	ZS0018N000	ZS0054N000
5	ZS0024N000	ZS0060N000
6	ZS0022N000	ZS0058N000
7	ZS0023N000	ZS0059N000
8	ZS0019N000	ZS0055N000
9	ZS0021N000	ZS0057N000
10	ZS0020N000	ZS0056N000
11	ZS0005N000	ZS0077N000
12	ZS0007N000	ZS0043N000
13	ZS0006N000	ZS0042N000
14	ZS0038N000	ZS0074N000
15	ZS0008N000	ZS0044N000
16	ZS0009N000	ZS0045N000
17	ZS0010N000	ZS0046N000
18	ZS0011N000	ZS0047N000
19	ZS0015N000	ZS0051N000
20	ZS0013N000	ZS0049N000
21	ZS0012N000	ZS0048N000
22	ZS0039N000	ZS0075N000
23	ZS0026N000	ZS0062N000
24	ZS0025N000	ZS0061N000
25	ZS0027N000	ZS0063N000
26	ZS0037N000	ZS0073N000
27	ZS0032N000	ZS0068N000
28	ZS0034N000	ZS0070N000
29	ZS0036N000	ZS0072N000
30	ZS0033N000	ZS0069N000
31	ZS0031N000	ZS0067N000
32	ZS0029N000	ZS0065N000
33	ZS0028N000	ZS0064N000
34	ZS0035N000	ZS0071N000
35	ZS0030N000	ZS0066N000

	36 PROFONDEUR BASSIN
	Plaque 1 face 600 x 100 mm
	0.30 m Z569F4119N030
	0.60 m Z569F4119N060
	1.30 m Z569F4119N130
	1.70 m Z569F4119N170
	2.50 m Z569F4119N250

Gamme

Pas de trous,
pas de travaux !

Hexagone, la plus grande gamme de fauteuil de mise à l'eau du marché !



GAMME
HANDICAP

Fauteuil mise à l'eau, douche, baignade

Mise à l'eau mobile

	UNIBLUE	EASYROLLER	UNIKART 100	UNIKART 150	UNIKART 200	UNIKART CLASSIC MANUEL	UNIKART CLASSIC MOTORISÉ	UNIKART DESIGN 300
Usage	Régulier	Intensif	Occasionnel	Régulier	Régulier	Régulier	Intensif	Régulier
Charge de levage maxi	150 kg	150 kg	130 kg	100 kg	130 kg	136 kg	136 kg	136 kg
Poids	17,5 kg	20 kg	45 kg	15 kg	14 kg	250 kg	250 kg	250 kg
Contre poids	—	—	—	—	—	180 kg	180 kg	180 kg
Roues arrières	2 grandes ou petites	—	Gonflables	Gonflables ø 38 cm	Freinées	Pivotantes freinées	Pivotantes freinées	Pivotantes freinées
Roues avants	2 petites	—	—	1(en option)	Pleines	Roues pleines	Roues pleines	Roues pleines
Structure	Aluminium inoxydable	Thermoplastique	Inox marine	Aluminium/inox	Aluminium	Inox peint	Inox peint	Inox peint
Siège	Souple en PU	Thermoplastique	Tissu polyester lavable	Tissu bodyline	Mousse hydrophobe	ABS	ABS	ABS
Système	—	—	—	—	—	Pantographe	Vérin motorisé	Pantographe
Course du siège	—	—	—	—	—	80 cm (en 6AF et 12AF)	55 cm	65 cm (6AF) 90 cm (12AF)
Alimentation	—	—	—	—	—	Aucune	Batterie 24 volts ou secteur	Aucune
Dimensions (L x P x H)	61 x 106 x 97 cm	67 x 82 x 105 cm	80 x 95 x 110 cm	116 x 77 x 170 cm	126 x 67 x 40 cm	80 x 120 x 170 cm	80 x 120 x 170 cm	80 x 120 x 170 cm
Prix HT								
Numéro de page	90	90	91	91	91	84	84	82

À L'EAU

chariot PMR

MISE À L'EAU

potente fixe

MISE

PMR

Personne à Mobilité Réduite

by Hexagone

La force d'un fabricant leader européen



Mise à l'eau mobile

Mise à l'eau fixe

I SWIM	PANDA POOL LIFT	PAL LIFT	UNIFIX MANUEL	UNIFIX MOTORISÉ	UNIFIX AUTONOME	UNIJET	ÉLÉVATEUR	PLATEFORME	ESCALIER INOX
Intensif	Intensif	Autonome	Régulier	Intensif	Autonome	Autonome	Autonome	Autonome	Régulier
136 kg	145 kg	136 kg	150 kg	150 kg	136 kg	120 kg	120 kg	150 kg	—
120 kg	260 kg	NC	50 kg	60 kg	60 kg	55 kg	NC	—	—
NC	NC	130 kg	—	—	—	—	—	—	—
2	2	—	—	—	—	2	—	2	2
2	2	—	—	—	—	—	—	—	2
Alu/acier inoxydable	Acier inoxydable	Alu/acier inoxydable	Acier galvanisé	Acier galvanisé	Alu/acier inoxydable	Inox 316L peint	Acier inoxydable	Inox 316L	Acier inoxydable
—	—	Rotomoulé	Hamac ou siège	Hamac ou siège	Siège	Coque rigide	—	—	—
Motorisé	Motorisé	Motorisé	Manuel	Motorisé	Vérin électrique	Hydraulique	Hydraulique	Hydraulique	NC
112 cm	150 cm	138 cm	130 cm	140 cm	122 cm	120 cm	117 cm	—	—
2 batteries 2x18A	Batterie 24 volts	Batterie 24 volts	Aucune	2 batteries	Batterie 24 volts	Hydraulique	Hydraulique	Hydraulique	Batterie
125 x 64 x 151 cm	70 x 70 x 170 cm	72 x 249 x 168 cm	137 x 30 x 141 cm	132 x 30 x 152,5 cm	211 x 47 x 140 cm	70 x 70 x 170 cm	77 x 103 x 289 cm	—	—
—	—	—	88	88	88	86	—	—	—

À L'EAU chaise de douche MISE À L'EAU rampe d'accès



DOUBLE TREUIL

DOUBLE SÉCURITÉ



CONTRE POIDS

AJUSTABLE SUIVANT L'UTILISATEUR



USAGE RÉGULIER

MANIABILITÉ

100% MOBILE

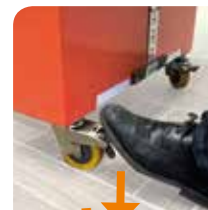
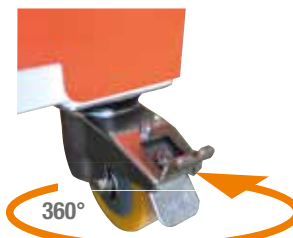

STOP !

CARACTÉRISTIQUES	UNIKART DESIGN 300
Poids	250 kg
Alimentation	Aucune
Roues arrières	Pivotantes freinées
Roues avant	Roues pleines
Dimensions (LxPxH)	80 x 120 x 170 cm
Chariot/ Siège	Inox peint/ ABS
Système	Pantographe
Course du siège	65 cm (en 6 AF) - 90 cm (en 12 AF en option)
Manuel	xuni310n000



unikart
design

**UNIKART
DESIGN
300**



Le numéro 1
des ventes!



FLASHEZ POUR
VOIR LA VIDÉO



136
MAXI

**USAGE
RÉGULIER**



Livré avec tapis de freinage
bord de bassin



SYSTÈME PANTOGRAPHE

**TECHNOLOGIE
SPÉCIALE MARGELLE**



Un grand "classic" !

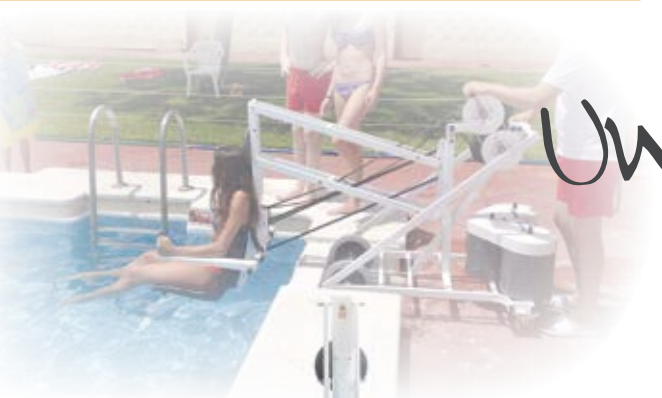

OPTION HARNAIS TÉTRAPLÉGIQUE
ATTACHES TÊTE, THORAX, POIGNETS, HANCHES



ERGONOMIE
ACCOUDOIRS ET REPOSE-PIEDS RÉGLABLES

USAGE RÉGULIER

USAGE INTENSIF

USAGE INTENSIF

CARACTÉRISTIQUES	UNIKART MANUEL	UNIKART MOTORISÉ BATTERIE	UNIKART MOTORISÉ SECTEUR
Poids	250 kg	250 kg	250 kg
Alimentation	Aucune	Batterie 24 volts	110 v-240 v / 24 v--
Roues arrières	Pivotantes freinées	Pivotantes freinées	Pivotantes freinées
Roues avant	Roues pleines	Roues pleines	Roues pleines
Dimensions (LxPxH)	80 x 120 x 170 cm	80 x 120 x 170 cm	80 x 120 x 170 cm
Chariot/ Siège	Inox peint/ ABS	Inox peint/ ABS	Inox peint/ ABS
Système	Pantographe	Vérin motorisé	Vérin motorisé
Course du siège	80 cm (en 12 AF en option)	55 cm	55 cm
	xunin007	xunimprn000	xunimprn000s



unikart classic



Le choix de fonctionnement de votre chariot PMR :

USAGE RÉGULIER

UNIKART à treuil

MANUEL



USAGE INTENSIF

UNIKART à vérin

BATTERIE



USAGE INTENSIF

UNIKART à vérin

SECTEUR 24V



Version manuelle

136 MAXI

NOUVEAUTÉ

OPTION

VÉRIN MOTORISÉ

- Vérin motorisé inox marine, alimenté par une batterie de 24V
- 20 cycles par charge de batterie.
- Temps de recharge 8 heures



CONTRE POIDS

AJUSTABLE SUIVANT L'UTILISATEUR



L'indispensable !



IDÉAL
POUR PISCINE À DÉBOREMENT



Poignée de commande, pression d'eau de ville mini 3 bars

USAGE AUTONOME



Molette de sécurité dans le sol, basculement impossible



Repose-pieds en option

CARACTÉRISTIQUES	ÉLÉVATEUR HYDRAULIQUE UNIJET
Poids	55 kg
Pression minimum	3 bars (eau de ville)
Structure	Inox 316 L peint
Siège	Coque rigide
Garantie	2 ans
Fixation	Carottage
Course d'utilisation	1,20 m
Dimensions (LxPxH)	70 x 70 x 170 cm
Profondeur de bassin	Minimum 1 m
Hydraulique	xujetn001



Facile à transporter !



Une mise à l'eau rapide !



FLASHEZ POUR VOIR LA VIDÉO

unijet

1 Facile à utiliser

Vanne de commande pour descendre et monter, possibilité de le faire par le PMR seul ou via un accompagnant.

2 Facile à manipuler

Roulettes de transport pour amener facilement l'Unijet du lieu de stockage au bassin. L'installer dans l'eau et serrer la molette de sécurité dans le sol.

3 Facile à installer

L'Unijet a besoin que d'un petit carottage de 8mm et 15cm de profondeur, à environ 40 cm du bord, après les goulottes. Il ne pourra pas basculer.

4 Sécurité

- Le repose-pieds en option rassure l'utilisateur
- Une goupille de sécurité bloque le siège en position haute.



POUR piscine & Spa!

unifix



ÉLÉVATEUR À VÉRIN MANUEL OU MOTORISÉ

Élévateur hydraulique pour piscine et spa.

Modèle économique.

- Potence permettant le transfert de l'handicapé dans la piscine ou le spa enterré.
- Constitué d'une colonne pivotante articulée à 360° pouvant supporter un hamac, ou un siège rigide.

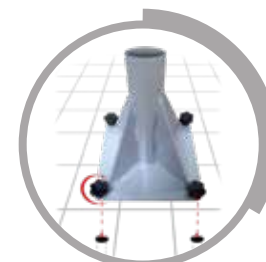

Fixation au sol par platine

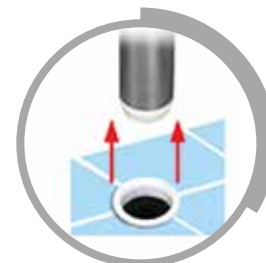

Fixation au sol par carottage

H.1,41 m



Repliable et transportable



360°

USAGE RÉGULIER

USAGE INTENSIF

USAGE INTENSIF

CARACTÉRISTIQUES	UNIFIX MANUEL	UNIFIX MOTORISÉ BATTERIE	UNIFIX MOTORISÉ AUTONOME
Charge de levage maxi	Jusqu'à 150 kg	Jusqu'à 150 kg	Jusqu'à 136 kg
Poids	50 kg	60 kg	60 kg
Alimentation	Manuelle	Motorisée	Batterie 24 V
Dimensions (LxH) - Replié	1370 x 1410 cm - 30 cm	1320 x 1525 cm - 30 cm	2110 x 1400 cm - 47 cm
Potence/ Assise	Acier galvanisé peint/ Hamac ou siège	Acier galvanisé peint/ Hamac ou siège	Alu et acier inoxydable/ Siège
Fixation	Platine ou carottage	Platine ou carottage	Carottage
Course du siège	130 cm	140 cm	122 cm
Potence seule (platine)	z451fezpoolift	z190fpv01-3	
Potence seule (carottage)	z190fph01-2	z190fpv01-2	z797favs100eul



Le choix de fonctionnement de votre potence PMR :

USAGE RÉGULIER

USAGE RÉGULIER

UNIFIX à vérin
MANUEL

USAGE INTENSIF

UNIFIX à vérin motorisé
BATTERIE

USAGE INTENSIF

UNIFIX à vérin motorisé
AUTONOME



HAMAC EN OPTION

- En polyester imputrescible et lavable.

z190fha02-1

SIÈGE DUR EN OPTION

- Structure en inox, coque en plastique.

z190fsp.03



NOUVEAUTÉ

- Vérin électrique équipé de deux batteries dont une de recharge.
- 15 cycles par charge de batterie.
- Boîtier de commande avec une poignée étanche.



Spéciale
douche
et toilettes !

ALERTE PMR !

SPARTEL

**BOUTON PANIQUE
STANDARD MURAL**

- Simple, étanche.
- Se fixe partout.
- Pile 3,2 V.
- IP 65.
- 1 message.

egs002n001



L'accès pour



150
MAXI



100% THERMOPLASTIQUE !
durable et résistant, sans pièce
métal, sans pièce amovible

FAUTEUIL EASYROLLER

- Idéal pour piscine avec rampe à pente douce
- Siège ergonomique et large
- Produit de très haute qualité

NC

Idéal pour transporter
les PMR dans les vestiaires
comme dans l'eau



150
MAXI

FAUTEUIL UNIBLUE

- 100% aluminium inoxydable
- Dimensions : L.61 x P.106 x H. 97 cm
- Poids 17,5 kg

z137faa-90f06



Tous, partout !



unikart
150

FAUTEUIL DE BAINNADE

- Les mises à l'eau faciles grâce à 2 poignées (avant et arrière)
- Convient aux bassins équipés d'une rampe d'accès, avec des marches ou sans aucun accès spécialisé.



xuni150n000



unikart
100

UNIKART 100

- Idéal pour piscine à débordement
- Le fauteuil flotte pendant le transfert
- Mise à l'eau simplifiée



xuni100n000



unikart
200

UNIKART 200

- Pliable et compact
- Inoxydable et entretien facile
- Résistant et très maniable



xuni200n000



Location

Un service de location de robots qui s'adapte à vous

De la location saisonnière ponctuelle à la location longue durée 60 mois, Hexagone met à votre disposition une offre extra large s'adaptant parfaitement à vos contraintes. Chaque modèle de notre gamme vous est disponible et configurable en fonction de vos besoins. En terme financier, vous pouvez être facturé au mois, au trimestre ou à l'année, c'est vous qui décidez. Pas besoin de caution, de franchise ou de 1er loyer majoré. Il n'y a pas de surprise dans notre offre de location.

Et qui plus est, en full service ! Pas de frais dissimulés.

Nous sommes très fiers de notre qualité de service qui garantit à tout moment le parfait fonctionnement des matériels loués. Autrement dit : avec une formule location, vous n'avez aucun frais d'entretien ni de réparation. On ne vous impose pas non plus des révisions qui pourraient être facturées, tout est inclus dans notre prix ! (Les pièces, la main d'œuvre ainsi que les déplacements de nos techniciens sur site ou rapatriement en ateliers sont intégralement pris en charge. Hors casse). Enfin, chaque contrat de location bénéficie d'une formation utilisateur incluse sur site.



Avec son contrat



Financement

Nous savons combien le souci de budget optimal est dans toutes les têtes en ces années de rigueur budgétaire et c'est pourquoi Hexagone vous propose plusieurs formules de financement pour les budgets orientés fonctionnement ou investissement. Par sa gestion rigoureuse et réactive, HEXAGONE a obtenu des résultats financiers toujours positifs depuis la prise en main de la société par son Président YOANN CHOURAQUI. De ce fait, Hexagone Manufacture est en mesure de vous faire différentes offres de financement via ses propres fonds et n'a pas besoin de passer par un organisme financier, signe de bonne santé financière et de rigueur de gestion de l'entreprise.

A l'heure des comptes, le choix de financement est un atout !



"TOUT COMPRIS"

Formation

Formation qualifiante et mise en service incluses.

La mise en service est incluse dans l'achat du robot.
Dès lors, nous configurons l'aspirateur pour le bassin et organisons une formation aux personnels de la piscine sur l'utilisation et la maintenance de la machine.
La petite maintenance ne demande que quelques minutes par semaine et un auto diagnostic est inclus dans chaque machine.



Maintenance

9 garanties de maintenance :

1. Assistance téléphonique 5j/7, de 7H30 à 18H00,
2. Interventions sur site en nombre illimité,
3. Intervention AURORE, de 5h30 à 8h dans votre piscine,
4. Pièces, main d'œuvre et déplacements intégralement pris en charge en illimité dans le cadre du contrat Hexabox,
5. Retour atelier-usine totalement gratuit,
6. Matériel garanti à vie pendant la durée du contrat,
7. Robot de prêt durant une immobilisation prolongée,
8. Accompagnement permanent grâce à une gamme de formations et de prestations sur site ou en atelier usine,
9. Prix forfaitaire annuel fixe, budget respecté.

Very
V.I.P. !



Le nouveau programme de fidélité proposé par HEXAGONE MANUFACTURE SAS
1 point par tranche de 100 Euros H.T. d'achat*
sur le compte de votre établissement,

* 1 point par tranche de 100 Euros Hors Taxes d'achat en matériel neuf, dépenses SAV, montant du contrat de maintenance annuel (hors prix remisé). Valable uniquement pour les piscines publiques et collectives sans tarifs spéciaux, ni remise particulière. Ne peut fonctionner pour les pisciniers et/ou autres distributeurs. Uniquement valable pour les clients de France Métropolitaine. Validité des points acquis de 36 mois.

Récompenser la fidélité de nos clients !

" **95% de nos clients renouvellent leurs achats** ".

Jean Diliberto, notre Directeur Commercial en fait un point d'honneur.

" **La recommandation et le bouche à oreille représentent près de 25% de notre chiffre** ".

déclare Antoine Charbonnel, notre Directeur Général.

C'est pourquoi les clients fidèles d'Hexagone peuvent adhérer à **Hexa Fidelity**, un programme de fidélité qui permet de récompenser les clients fidèles en leur offrant des rencontres-formations techniques sur les thèmes majeurs de la piscine comme l'hygiène, la sécurité, l'aqua fitness...

Récompenser la fidélité de nos clients !

1 point par tranche de 100 Euros H.T. d'achat*, les points se cumulent sur le compte de votre établissement.

Les points sont valables 36 mois à compter de leur achat.

Formations : Jusqu'à 10 personnes

100 points :

Formations Aquastrength ou Mécanique robot

150 points :

Formations Traitement de l'eau ou Auto laveuse

200 points :

Formations Hygiène ou Aqua fitness

250 points :

Formations Sécurité ou Aqua parcours

Visite de site : Jusqu'à 2 personnes

100 points :

Visite d'un ou deux sites de référence, explication de leur fonctionnement dans un rayon de 50 km, une demi journée avec repas, 2 personnes

200 points :

Visite d'un ou deux sites de référence, explication de leur fonctionnement jusqu'à 250 km, une journée complète avec transport et repas, 2 personnes

300 points :

Visite de sites, explication de leur fonctionnement sur Paris et sa région, journée complète avec transport et repas, 1 personne

500 points :

Visite de sites référence, avec rencontre des directeurs et explications de leur fonctionnement dans une capitale Européenne, 2 jours avec une nuit d'hôtel, prise en charge des frais de transport, 1 personne

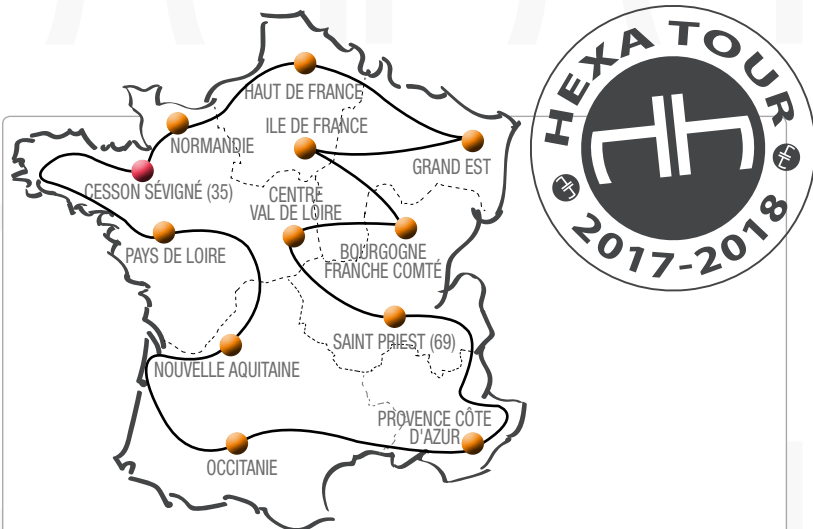

Hexa Tour 2017

**AUVERGNE
SAINT PRIEST (69)**

Mardi
23
Mai

**CESSON
SÉVIGNÉ (35)**

Mercredi
24
Mai

NORMANDIE

Jeudi
15
Juin

JUILLET 2017

Vacances
d'été

AOÛT 2017

Vacances
d'été

OCCITANIE

Jeudi
21
Septembre

**AUVERGNE
RHÔNE ALPES**

Jeudi
19
Octobre

**GRAND
EST**

Jeudi
23
Novembre

**PAYS
DE LOIRE**

Mardi
12
Décembre

L'Hexa Tour : le rendez-vous incontournable !

Chaque année, les équipes d'HEXAGONE partent à la rencontre des utilisateurs de nos solutions en région.

Formations, démonstrations produits et dernières nouveautés

En tant que fabricant de solutions pour piscines publiques, Hexagone livrera sa définition et sa vision de la piscine de demain ainsi que la stratégie menée par le groupe.

Comme chaque année, les dernières nouveautés produits (robots, mise à l'eau, fitness, équipements...) sont très attendues par les participants.

L'Hexa Tour est une occasion unique d'assister à des démonstrations interactives et inédites réalisées par nos experts. Un moment d'échange important qu'Hexagone a hâte de partager avec vous. Plus qu'une simple rencontre, c'est aussi l'occasion de former le personnel technique aux nouveautés des produits et à la maintenance préventive et curative de nos produits.

A vos agendas pour les étapes françaises !

En 2016, plus de 300 invités ont répondu présents ! Cette année, nous espérons à nouveau rencontrer un tel succès. Rendez-vous en avril pour le début de cette nouvelle tournée 2017/2018 !

INSCRIVEZ-VOUS !

Hexa Tour 2018

**HAUT
DE FRANCE**

Mardi
23
Janvier

**NOUVELLE
AQUITAINE**

Mardi
6
Février

**BOURGOGNE
FRANCHE COMTÉ**

Mardi
13
Mars

**PROVENCE ALPES
CÔTES D'AZUR**

Mardi
10
Avril

**CENTRE
VAL DE LOIRE**

Mardi
15
Mai

**ILE
DE FRANCE**

Mardi
12
Juin

**AUVERGNE
RHÔNE ALPES**

Mardi
25
Septembre

OCCITANIE

Mardi
23
Octobre

NOVEMBRE 2018

En
Novembre
?...



Programme type d'une journée :

8h-30 - 9h00 : accueil des participants autour d'un café et croissants

9h-30 - 11h00 : présentation Hexagone et sa gamme

11h-30 - 12h00 : présentation et démonstration (fitness, sono, spartel, mise à l'eau PMR)

12h-15 - 13h45 : déjeuner apéritif offert par Hexagone

14h - 14h15 : Démonstration du robot Hexagone

14h-30 - 15h45 :

- 1^{er} groupe SAV : formation technique sur le robot Chrono et Peps.

- 2^{ème} Groupe : présentation et essais des nouveautés.

15h-45 - 16h00 :

Remise des diplômes

**100%
RESPONSIVE
DESIGN**



Hexagone à l'heure du numérique !

Retrouvez nous sur internet : www.myhexagone.com



Sur notre chaîne Youtube :
[hexagone manufacture](https://www.youtube.com/hexagone-manufacture)



Sur Facebook :
[myhexagone](https://www.facebook.com/myhexagone)



Sur Twitter :
[@HexagoneManufac](https://twitter.com/HexagoneManufac)



Avec notre application :
pour App Store et Android
(ouverture le 15 mai 2017)



Avec notre flash code :
visionnage vidéos produits

CONDITIONS GENERALES DE VENTES HEXAGONE MANUFACTURE S.A.S.

I DISPOSITIONS GENERALES DE VENDE :

I.1. APPLICATION ET OPPOSABILITE DES PRESENTES CONDITIONS GENERALES

Les présentes conditions générales de vente (ci-après les "CGV") sont systématiquement adressées ou remises à chaque acheteur (ci-après "le Client") avec le tarif Hexagone Manufacture S.A.S. en cours de validité pour lui permettre de passer commande. En conséquence, le fait de passer commande implique l'adhésion entière et sans réserve du Client à ces CGV. Aucune condition particulière ne peut, sauf acceptation formelle et écrite d'Hexagone Manufacture S.A.S., prévaloir sur les CGV. Toute condition contraire opposée par le Client sera, donc, à défaut d'acceptation expresse, inopposable à Hexagone Manufacture S.A.S., quel que soit le moment où elle aura pu être portée à sa connaissance. Le fait qu' Hexagone Manufacture S.A.S. ne se prévale pas à un moment donné de l'une quelconque des présentes CGV ne peut être interprété comme valant renonciation à se prévaloir ultérieurement de l'une quelconque desdites conditions. Ces CGV prévalent sur les éventuelles conditions générales du Client. Ces CGV s'appliquent pour tous pays.

I.2. COMMANDE :

Par commande, il faut entendre tout ordre portant sur nos produits figurant sur nos tarifs, et accepté par Hexagone Manufacture S.A.S.. Les offres faites par nos agents ou téléphoniquement ne constituent un engagement de notre part qu'après notre confirmation écrite. Le Client sera réputé être d'accord avec le contenu de notre confirmation si, dans les huit (8) jours, il ne nous a pas fait part dans un écrit Recommandé avec Accusé de Réception de ses observations éventuelles. A défaut de toute observation écrite, la commande aura un caractère irrévocable. Le bénéfice de la commande est personnel au Client et ne peut être cédé sans l'accord d'Hexagone Manufacture S.A.S..

I.3. EXECUTION DES COMMANDES :

Nous nous réservons le droit d'apporter à tout moment sur nos produits, toutes modifications ou améliorations que nous jugeons utiles, sans que jamais cela puisse justifier de la part du Client une annulation de commande, ni nous obliger à apporter des modifications ou améliorations sur les produits précédemment livrés.

I.4. ANNULATION DE COMMANDE :

Aucune annulation de commande de nos Clients ne pourra se faire sans notre accord préalable et exprès. Dans le cas où Hexagone Manufacture S.A.S. accepterait l'annulation d'une commande l'acompte qui aura été versé par le Client nous restera acquis à titre de dédommagement.

I.5. LIVRAISON :

Les livraisons sont effectuées par la remise de la marchandise soit directement au Client soit à un transporteur.

I.5.1. DELAIS DE LIVRAISON :

Les délais de livraison ainsi que les délais de transport sont donnés au cas par cas et à titre purement indicatif et sans garantie. Sauf convention formelle contraire, ils ne constituent jamais un engagement de notre part. Tout retard dans la livraison ne pourra constituer une cause de résiliation de la commande, ni ouvrir droit au versement de pénalités, dommages et intérêts, retenues, compensation, annulation de commande en cours ou refus de la marchandise ou à une indemnité quelconque. Si en cas de force majeure, et notamment : incendie, inondation, arrêts de travail quelconques, bris de machine, guerre, émeute, réquisition, réduction autoritaire des importations, accident ou retard de fabrication chez nos fournisseurs, retard dans les transports de marchandises, ainsi qu'en cas de survenance de tout événement indépendant de notre volonté empêchant l'exécution du contrat dans des conditions normales, la fabrication et/ou l'expédition étaient empêchées ou retardées nos obligations contractuelles seront suspendues tant que le cas de force majeure existe, sans responsabilité d' Hexagone Manufacture S.A.S., même si un délai ferme a été souscrit. Si le cas de force majeure perdure pendant plus de quarante cinq (45) jours, la partie la plus diligente pourra, si elle le souhaite, annuler la commande affectée par le cas de force majeure sans qu'aucune des parties puisse prétendre à l'octroi de dommages et intérêts.

I.5.2. TRANSFERT DES RISQUES

Le transfert au Client des risques de perte, de vol ou de détérioration des marchandises vendues ainsi que des dommages qu'elles pourraient occasionner s'effectue dès leur prise en charge par le transporteur. Le Client reconnaît, en conséquence, devoir souscrire une assurance garantissant les risques nés à compter de la remise des marchandises au transporteur pour livraison.

I.5.3. TRANSPORT

Sauf stipulation contraire, l'expédition est faite par nos transporteurs agréés avec une facturation des frais de port au Client en sus du prix de la marchandise. Hexagone Manufacture S.A.S. ne peut être tenue responsable des dommages en cours de transport ou de déchargement. Les marchandises voyagent toujours aux risques et périls du Client même en cas de retour ou d'envoi effectué franco de port ou contre-remboursement. Il appartient au Client de vérifier le bon état des marchandises au moment de la livraison. Cette vérification doit également porter sur la qualité, les quantités et les références des marchandises ainsi que sur leur conformité à la commande. Il appartient au Client de formuler, le cas échéant, toutes réserves au transporteur concernant des marchandises manquantes et/ou détériorées, le type de dommage et son importance. Ces réserves devront être notifiées par le Client au transporteur par acte extrajudiciaire ou par lettre recommandée avec accusé de réception dans les trois (3) jours, nous compris les jours fériés, de la réception desdites marchandises (article L133-3 du Code de commerce français) : une copie devra être adressée simultanément à Hexagone Manufacture S.A.S.. Tout recours ne pourra s'effectuer qu'auprès du transporteur. Lorsque, conformément aux usages du commerce, Hexagone Manufacture S.A.S. procède à des opérations accessoires de transport, telles que chargement, bûchage, arrimage, souscription d'une police d'assurance, formalités douanières, etc... elle n'agit qu'en qualité de mandataire du destinataire qui conserve à sa charge, les frais, risques et périls de ces opérations.

I.6. RECLAMATION ET RETOUR DE MARCHANDISES

Sans préjudice des dispositions à prendre par le Client vis-à-vis du transporteur telles que décrites à l'article 1.5.3., en cas de vices apparents ou de manquants, toute réclamation, quel qu'en soit la nature, portant sur les produits livrés, ne sera acceptée par Hexagone Manufacture S.A.S. que si elle est effectuée par écrit, par lettre recommandée avec AR, dans le délai de quinze (15) jours de la date de livraison. Aucun retour de marchandises ne pourra être effectué sans notre accord exprès et pour des marchandises rendues dans un parfait état de revente. Le Client devra laisser à Hexagone Manufacture S.A.S. toute facilité pour procéder à la constatation de ces vices et pour y porter remède. Il s'abstiendra d'intervenir lui-même ou de faire intervenir un tiers à cette fin. Les frais et les risques du retour sont toujours à la charge du Client. Toute marchandise retournée sans notre accord sera tenue à la disposition du Client et ne donnera pas lieu à l'établissement d'un avoir. Le retour justifié fera l'objet d'un remplacement par la marchandise qu'Hexagone Manufacture S.A.S. jugera la mieux adaptée aux exigences du Client, ou en cas d'impossibilité de notre part d'un avoir au profit du Client après vérification qualitative

de la machine retournée, et ce à l'exclusion de toute indemnité ou de dommages et intérêts, déduction faite du prix des accessoires consommables, des équipements manquants et des frais de remise à l'état neuf. Dans le cas où Hexagone Manufacture S.A.S. accepterait le retour d'une marchandise conforme aux exigences initiales du Client, le prix d'achat de ladite marchandise sera restitué au Client à une hauteur maximale de 75% de la valeur de facturation.

I.7. PRIX ET PAIEMENT

1.7.1. Les prix, renseignements et caractéristiques techniques figurant sur nos catalogues, tarifs, prospectus, fiches techniques ou autres documents sont donnés à titre indicatif et ne sauraient être considérés comme des offres fermes. Ces documents n'ont pas de caractère contractuel et peuvent être modifiés à tout moment et sans préavis. Nos prix sont exprimés en Euros. Tous impôts, taxes, droits ou autres prestations à payer en application de la législation et des règlements français, ou ceux d'un pays importateur ou d'un pays de transit sont à la charge du Client.

1.7.2. Nos matériels sont toujours facturés au tarif en vigueur au moment de l'acceptation de la commande par Hexagone Manufacture S.A.S., et s'entendent H.T. départ de notre siège d'Argenteuil, port et emballage non repris en sus.

1.7.3. Il est facturé une somme forfaitaire de 21 € H.T. de frais de dossier pour toute facture de moins de 80 € H.T.

1.7.4. Nos factures sont payables à réception sauf délai de paiement différent indiqué sur la facture. Seul l'encaissement effectif d'un effet de commerce ou d'un chèque ou bien la réception d'un virement bancaire sera considéré comme valant complet paiement au sens des présentes CGV. En cas de paiement par traites, le Client est tenu de retourner dans un délai maximum de sept (7) jours les effets de commerce acceptés qui lui auront été présentés. Tout montant TTC non réglé à l'échéance donnera lieu au paiement par le Client de pénalités de retard fixées à 3 % par mois de retard, ainsi qu'une indemnité forfaitaire pour frais de recouvrement due à notre Société d'un montant de QUARANTE(40) EUROS. Si les frais de recouvrement sont supérieurs au montant de ladite indemnité, notre Société pourra alors demander, sur justificatifs, une indemnisation complémentaire (articles L.441-6 et D.441-5 du code de commerce).

1.7.5. Le recours à notre obligation de garantie ou toute autre réclamation de toute nature que le Client pourrait formuler ne lui permet en aucun cas et sous aucun prétexte de retenir ou retarder les paiements qui nous sont dus, il est en outre expressément convenu que tout retard ou défaut de paiement entraîne une cessation de nos garanties et de nos accords.

1.7.6. Nos ventes sont faites au comptant et sans escompte à notre siège social d'Argenteuil, sauf stipulation contraire. L'acceptation de nos lettres de change ou le paiement par tout autre moyen ne constitue ni novation ni dérogation à cette clause.

1.7.7. Le refus d'acceptation de nos traites ou le défaut de paiement à son échéance d'un effet de commerce ou d'une facture, et ce quel que soit son mode de règlement ou en cas de cessation d'activité ou de cession de fonds entraînera déchéance du terme, rendant immédiatement exigibles la totalité de nos créances y compris celles non encore échues. Il entraîne en outre la suspension ou la résolution des marchés, contrats et commandes en cours, sans que le Client puisse arguer d'un refus de vente injustifié, ou prétendre à une quelconque indemnité.

I.8. TRANSFERT DE PROPRIÉTÉ – CLAUSE DE RÉSERVE DE PROPRIÉTÉ

Hexagone Manufacture S.A.S. conserve la propriété des marchandises vendues jusqu'au paiement effectif de l'intégralité du prix en principal et accessoires, même en cas d'octroi de délais de paiement. Le Client ne peut en aucun cas revendre, nantir ou consentir une sûreté sur la marchandise livrée et non intégralement payée. Le défaut de paiement de l'une quelconque des échéances pourra entraîner la revendication des biens. En cas de revendication, les acomptes déjà versés restent acquis à Hexagone Manufacture S.A.S. à titre de dédommagement.

II GARANTIES ET RESPONSABILITES :

II.1. Les marchandises doivent être vérifiées par le Client à leur livraison, et toute réclamation, réserve ou contestation relative à des manquants ou vices apparents, doit être effectuée dans les conditions fixées à l'article 1.6. En cas de défauts apparents, les pièces défectueuses sont remplacées par Hexagone Manufacture S.A.S. ou la marchandise remplacée, sous réserve de vérification des défauts allégués. Le Client devra fournir tout document ou élément propre à démontrer la réalité des défauts constatés. Aucune action en non-conformité ne pourra être engagée par le Client plus de quinze (15) jours après la livraison de la marchandise. Les indications de rendement, de vitesse, de puissance de consommation, de poids ou autres, sont données qu'à titre indicatif et sans engagements ni garantie de notre part, leur éventuelle inexactitude ne peut en aucun cas donner lieu à une résiliation de commande ou à une demande d'indemnité.

II.2. Nos produits s'adressent à des professionnels par conséquent ils doivent être manipulés uniquement par des personnes qui auront bénéficié de la formation gratuite sur le produit proposée par Hexagone Manufacture S.A.S. ou son distributeur agréé au Client. Nos robots sont garantis contre tous défauts de matière et vices de construction pendant un délai de vingt quatre (24) mois à compter de la date de livraison et dans la limite de 1200 heures de fonctionnement. Nos matériels autres que robots nettoyeurs de piscine sont garantis 12 mois à compter de la date de livraison. Notre garantie ne s'applique qu'aux produits qui sont devenus régulièrement la propriété du Client.

II.3. Nous serons relevés de notre obligation de garantie dans le cas où les sceaux de garantie placés sur certains organes de nos produits seraient rompus sans notre accord exprès.

II.4. Notre garantie se limite au remplacement ou à la réparation des pièces que nous aurons jugées défectueuses à l'exclusion de tout autre dédommagement.

II.5. Hexagone Manufacture S.A.S. dégage toute responsabilité en cas de perte d'exploitation, de temps ou de toute autre perte indirecte du fait de ses marchandises. Le client devant impérativement avoir une solution palliative à un défaut matériel. De plus, le client devra arrêter sur le champ l'utilisation du matériel en cas de défaut constaté sur le matériel lui-même ou bien sur le lieu d'utilisation ou sur son mode d'utilisation.

II.6. Toutes pièces détachées neuves ou en échange standard sont garanties 6 mois dans la limite de 500 heures de fonctionnement.

II.7. Garantie sur les pièces consommables. Les filtres, brosses, chenilles, courroies, câbles, pneus de chariot sont considérés comme des pièces consommables, la garantie est limitée à 6 mois dans la limite de 300 heures d'utilisation.

II.8. Exclusions de garantie dans les cas suivants :

dommages et usures résultant d'une adaptation ou d'un montage spécial, anormal ou non, réalisé par le Client ou un tiers sans l'accord préalable et écrit d'Hexagone Manufacture S.A.S. ; usage de nos marchandises dans des conditions d'utilisation ou de performances non-conformes aux spécifications techniques d'Hexagone Manufacture S.A.S., et plus généralement une utilisation défectueuse ou maladroite ; détérioration ou accident provenant de l'intervention d'un préposé du Client non formé au produit ou d'une entreprise non agréé par Hexagone Manufacture S.A.S. ; défauts et/ou détériorations des marchandises consécutifs à un entretien non conforme aux préconisations d'Hexagone Manufacture S.A.S. ou à

un défaut d'entretien, ou à des conditions anormales de stockage et/ou de conservation chez le Client ; le Client n'a pas avisé Hexagone Manufacture S.A.S. par écrit (notamment par fax ou email) dès la constatation de la défectuosité de la marchandise sous garantie et qu'il y a eu maintien en service d'une pièce ou d'une partie de l'appareil s'avérant défectueuse et pouvant entraîner notamment tout dégat plus important sur l'appareil ou sur le lieu d'utilisation. Les dysfonctionnements résultant d'une usure normale (ex : courroies détendues, pile radiocommande usée, brosses usagées, etc...) ou liés à des problèmes de revêtements et/ou à des formes précises de modèles non conformes au tableau des configurations requises par Hexagone Manufacture S.A.S.; les pannes résultant d'une mauvaise installation électrique, oscillations de courant, mauvaises connexions ou bien de l'absence d'observation par le Client des normes électriques en vigueur dans le pays d'utilisation ; dommages causés par des accidents externes: chute, transport, incendie, inondation, foudre, coupure de courant, courts-circuits, ainsi que des accidents tels que chocs, coups, introduction d'objets et/ou de liquides étrangers (acide, produit d'entretien, chlore, eau, pluie tropicale, etc...) ; lorsqu'un tiers ou le Client lui-même a ouvert le boîtier électrique et/ou les boîtes moteurs ou pompe ou gyroscope sans notre accord écrit. La garantie anti-corrosion ne s'applique pas dans des eaux soufrées et sans nettoyage quotidien à l'eau claire de l'inox.

En conséquence, Hexagone Manufacture S.A.S. ne saurait être tenu responsable des dégâts matériels ou des accidents de personne consécutifs à l'un des cas visés ci-dessus.

Les frais d'expéditions et de réexpéditions entraînés par l'application de la garantie sont à la charge du Client.

Notre responsabilité ne saurait être engagée pour des dommages causés aux biens du fait de nos produits par suite d'un défaut de matière ou d'un vice de construction du matériel vendu.

REMARQUES

Le délai de garantie du matériel ou de la pièce défectueuse sous garantie sera prolongée d'une durée égale à l'immobilisation en nos ateliers si le délai dépasse une semaine.

Une réparation hors garantie est soumise à des frais de devis de 150 Euros HT. Ce montant est uniquement redevable si le Client refuse la réparation.

Toute pièce expédiée par Hexagone Manufacture S.A.S. sera facturée au moment de l'expédition.

En cas de demande sous garantie, la dite pièce défectueuse devra être retournée à Hexagone Manufacture S.A.S. sous un mois maximum pour expertise et accord de prise en charge. Hors délai, nous ne pourrions donner notre accord. Hexagone Manufacture S.A.S. ne pourra en aucun cas être tenu pour unique responsable de la propreté des bassins. Il est donc recommandé au Client d'avoir toujours un palliatif à un défaut machine.

Si un technicien d'Hexagone Manufacture S.A.S. détermine que la panne n'est pas couverte par la garantie, le technicien pourra facturer le problème non couvert selon le tarif en vigueur.

Lors du test d'un matériel sous garantie dont le défaut n'a pas été constaté en atelier, des frais seront facturés pour la recherche de panne.

Le mode d'intervention : vous pouvez contacter le service technique uniquement au 0134341155 ou toute autre agence Hexagone Manufacture S.A.S.. Pour une prise en charge sous garantie, les envois de matériel ou de pièces devront uniquement se faire à l'adresse suivante : Hexagone Manufacture S.A.S., 34 rue du Perouzet, 95100 Argenteuil, France, service qualité.

Pour demander une prise en charge sous garantie, le Client doit remplir une fiche de prise en charge, comprenant le numéro de série de l'appareil, la date de mise en service, le numéro de la pièce remplacée, ainsi que les observations quant à la panne détectée.

III. PROPRIÉTÉ INDUSTRIELLE :

Tous les documents techniques remis à nos clients demeurent la propriété exclusive d'Hexagone Manufacture S.A.S., seul titulaire des droits de propriété intellectuelle sur ces documents, et doivent lui être rendu à sa demande. Conformément aux lois en vigueur, il est interdit à nos clients de reproduire en totalité ou en partie nos documents techniques et commerciaux et d'en faire un usage susceptible de porter atteinte aux droits de propriété industrielle ou intellectuelle de notre société. Le Client s'engage également à ne les divulguer à aucun tiers.

IV. INTERNET

Nous nous réservons le droit de demander le retrait de nos produits mis à la vente sur un site internet ne respectant pas notre politique commerciale en terme de prix et de conditions commerciales.

V. CLAUSE RESOLUTOIRE

En cas de non-respect de l'une des obligations du Client par celui-ci, la vente pourra être résiliée de plein droit et les marchandises restituées à Hexagone Manufacture S.A.S. si bon lui semble, sans préjudice de tous dommages et intérêts qu'Hexagone Manufacture S.A.S. pourrait faire valoir à l'égard du Client, sous 48 heures après une mise en demeure restée sans effet. Dans ce cas Hexagone Manufacture S.A.S. est en droit de réclamer au Client une indemnité forfaitaire de 15 % du montant de la vente, outre les intérêts moratoires et les frais judiciaires éventuels.

VI. DECHETS D'EQUIPEMENTS ELECTRIQUES ET ELECTRONIQUES (EEE) PROFESSIONNELS

Conformément aux dispositions des articles R543-195 et R543-196 du Code de l'environnement modifiés par Décret n°2014-928 du 19 août 2014, notre Société a adhéré auprès de l'éco-organisme agréé LOXY sis Parc d'Activité du Vert Galant 17 rue Antoine Balard – 95310 Saint-Ouen l'Aumône (RCS Pontoise 482.644.952) aux fins d'enlèvement et de traitement des déchets d'équipements électriques et électroniques professionnels.

VII. LOI APPLICABLE - ATTRIBUTION DE COMPETENCE

Le présent contrat est régi par la loi française. L'application de la Convention de Vienne sur la vente internationale de marchandises est expressément écartée. Tout différend relatif à la formation, l'exécution et la cessation des obligations contractuelles entre les parties ne pouvant donner lieu à un règlement à l'amiable seront soumis aux tribunaux français. En cas de litige avec des professionnels et/ou commerçants, celui-ci sera soumis à la juridiction du TRIBUNAL DE COMMERCE DE PONTOISE dans le ressort duquel se trouve le siège social d'Hexagone Manufacture S.A.S., quelles que soient les conditions de vente et le mode de paiement accepté, même en cas de demande internationale, d'appel en garantie ou de pluralité de défendeurs, Hexagone Manufacture S.A.S. se réservant le droit de saisir le Tribunal territorialement compétent dont relève le siège du Client.

VIII. NULLITÉ PARTIELLE

Si l'une des clauses ou dispositions des présentes CGV venait à être annulée ou déclarée sans effet par une décision de justice définitive, cette nullité ou cette absence d'effet n'affectera en rien les autres clauses et dispositions, qui continueront à s'appliquer.

Les prix, les données et photos de ce catalogue ne sont pas contractuels et peuvent être modifiés à tout moment et sans préavis par la société Hexagone. Catalogue réservé aux professionnels du monde de la piscine.

H E X A G O N E

MANUFACTURE



Innovation • Réputation • Excellence de service



Un fabricant de proximité...



Ventes • Location • Formations • Maintenance

SOLUTIONS POUR PISCINES PUBLIQUES & COLLECTIVES



www.myhexagone.com

